

Preisliste CHF

ab September 2023

BALTENSWEILER

LED – LEUCHTEN



IRIO 5–6



FEZ 7–18



LINIJA 19–21

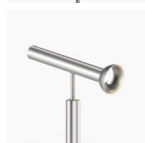

TOPOLED 22–27



LET 28–35



OyO 36–38

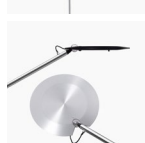

PIO / PINA LED 39–42



HALO LED 43–48

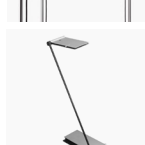

ZETT USB 49



KLASSIKER – LEUCHTEN

TYPE 600 50



TYPE 60 51



Bedienelement

DI-ON-2.4 GHz-Fernbedienung
CASAMBI® / Bluetooth 52

Informationen CASAMBI®

CASAMBI® 54

Aufpreise CASAMBI® prog.

IRIO / FEZ / HALO LED / LINjA Strahler / DI-ON 55

Allgemeine Produkt-Informationen

56

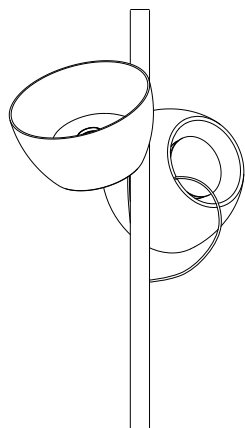

STEHLEUCHTE 2700 K	Leuchtenkopf	Abdeckung	Lichtfarbe	Artikel-Nr.	CHF exkl. MwSt.
IRIO S alu	○ alu elox.	○ alu elox.	2700 K	6711 000 A P	1'635.00
IRIO S schwarz*	● schwarz elox.	● schwarz elox.	2700 K	6711 000 S P	1'865.00
IRIO S bronze*	● bronze elox.	● bronze elox.	2700 K	6711 000 B P	2'060.00

STEHLEUCHTE 2700 K – CASAMBI ready

Leuchte ist werkseitig ohne Netzwerk- oder Gruppenzuweisung vorkonfiguriert – Netzwerkerstellen, Grundprogrammierung und Einlesen von Modulen (Leuchte / Bedienelement) auf CASAMBI App wird kundenseitig ausgeführt.

Leuchte kann per CASAMBI App oder CASAMBI fähigen Bedienelement geschaltet und gedimmt werden.

Mit dem Hauptschalter (auf Sockel) kann die Leuchte stromlos geschaltet werden (nicht über CASAMBI schaltbar).

Der Taster an der Leuchte kann per CASAMBI App konfiguriert werden.

Werkseitige Einstellung der oberen und unteren Tasterfunktion:

- Kurzer Tastendruck: Ein / Aus ganze Leuchte
- Langer Tastendruck: Dimmen ganze Leuchte

Support: Allfällige Supportleistungen durch BALTENSWEILER AG sind kostenpflichtig und nicht Bestandteil der Lieferung und Garantieleistung – keine Supportleistungen vor Ort!

Weitere Informationen zu CASAMBI & Bedienelement siehe S. 52–55



IRIO S alu	CAS-ready	○ alu elox.	○ alu elox.	2700 K	6711 020 A P	1'865.00
IRIO S schwarz*	CAS-ready	● schwarz elox.	● schwarz elox.	2700 K	6711 020 S P	2'095.00
IRIO S bronze*	CAS-ready	● bronze elox.	● bronze elox.	2700 K	6711 020 B P	2'290.00

OPTIONAL Bedienelement

Fernbedienung	DI-ON-2.4 GHz-Fernbedienung (CASAMBI / Bluetooth) Weitere Informationen siehe S. 52			EL 6091 A	200.00
---------------	--	--	--	-----------	--------

AUFPREISE zu **CASAMBI prog.** Netzwerkerstellen, Grundprogrammierung und Einlesen von Modulen (Leuchte / Bedienelement) auf CASAMBI App siehe S. 55

* Bei der Ausführung bronze eloxiert und schwarz eloxiert sind minimale Farbunterschiede nicht auszuschliessen. Farbmuster können bei Baltensweiler angefragt werden.

STEHLEUCHTE 3000 K	Leuchtenkopf	Abdeckung	Lichtfarbe	Artikel-Nr.	CHF exkl. MwSt.
IRIO S alu	 ○ alu elox.	○ alu elox.	3000 K	6711 300 A P	1'635.00
IRIO S schwarz*	 ● schwarz elox.	● schwarz elox.	3000 K	6711 300 S P	1'865.00
IRIO S bronze*	 ● bronze elox.	● bronze elox.	3000 K	6711 300 B P	2'060.00

STEHLEUCHTE DTW – CASAMBI ready 

Leuchte ist werkseitig ohne Netzwerk- oder Gruppenzuweisung vorkonfiguriert – Netzwerkerstellen, Grundprogrammierung und Einlesen von Modulen (Leuchte / Bedienelement) auf CASAMBI App wird kundenseitig ausgeführt.

Leuchte kann per CASAMBI App oder CASAMBI fähigen Bedienelement geschaltet und gedimmt werden.

Mit dem Hauptschalter (auf Sockel) kann die Leuchte stromlos geschaltet werden (nicht über CASAMBI schaltbar).



Der Taster an der Leuchte kann per CASAMBI App konfiguriert werden.

Werkseitige Einstellung der oberen und unteren Tasterfunktion:

- Kurzer Tastendruck: Ein / Aus ganze Leuchte
- Langer Tastendruck: Dimmen ganze Leuchte

Support: Allfällige Supportleistungen durch BALTENSWEILER AG sind kostenpflichtig und nicht Bestandteil der Lieferung und Garantieleistung – keine Supportleistungen vor Ort!

Weitere Informationen zu CASAMBI & Bedienelement siehe S. 52–55





IRIO S alu	CAS-ready	 ○ alu elox.	○ alu elox.	3000 K	6711 320 A P	1'865.00
IRIO S schwarz*	CAS-ready	 ● schwarz elox.	● schwarz elox.	3000 K	6711 320 S P	2'095.00
IRIO S bronze*	CAS-ready	 ● bronze elox.	● bronze elox.	3000 K	6711 320 B P	2'290.00

OPTIONAL Bedienelement

Fernbedienung	DI-ON-2.4 GHz-Fernbedienung (CASAMBI / Bluetooth) Weitere Informationen siehe S. 52				EL 6091 A	200.00
---------------	--	--	--	--	-----------	--------

AUFPREISE zu **CASAMBI prog.** Netzwerkerstellen, Grundprogrammierung und Einlesen von Modulen (Leuchte / Bedienelement) auf CASAMBI App siehe S. 55

* Bei der Ausführung bronze eloxiert und schwarz eloxiert sind minimale Farbunterschiede nicht auszuschliessen. Farbmuster können bei Baltensweiler angefragt werden.

STEHLEUCHTE DTW 	Leuchtenkopf	Abdeckung	Lichtfarbe	Artikel-Nr.	CHF exkl. MwSt.
IRIO S DTW alu	 ○ alu elox.	○ alu elox.	2850–1800 K	6711 100 A P	1'635.00
IRIO S DTW schwarz*	 ● schwarz elox.	● schwarz elox.	2850–1800 K	6711 100 S P	1'865.00
IRIO S DTW bronze*	 ● bronze elox.	● bronze elox.	2850–1800 K	6711 100 B P	2'060.00

STEHLEUCHTE DTW – CASAMBI ready

Leuchte ist werkseitig ohne Netzwerk- oder Gruppenzuweisung vorkonfiguriert – Netzwerkerstellen, Grundprogrammierung und Einlesen von Modulen (Leuchte / Bedienelement) auf CASAMBI App wird kundenseitig ausgeführt.

Leuchte kann per CASAMBI App oder CASAMBI fähigen Bedienelement geschaltet und gedimmt werden.

Mit dem Hauptschalter (auf Sockel) kann die Leuchte stromlos geschaltet werden (nicht über CASAMBI schaltbar).



Der Taster an der Leuchte kann per CASAMBI App konfiguriert werden.

Werkseitige Einstellung der oberen und unteren Tasterfunktion:

- Kurzer Tastendruck: Ein / Aus ganze Leuchte
- Langer Tastendruck: Dimmen ganze Leuchte

Support: Allfällige Supportleistungen durch BALTENSWEILER AG sind kostenpflichtig und nicht Bestandteil der Lieferung und Garantieleistung – keine Supportleistungen vor Ort!

Weitere Informationen zu CASAMBI & Bedienelement siehe S. 52–55

IRIO S DTW alu	CAS-ready	 ○ alu elox.	○ alu elox.	2850–1800 K	6711 120 A P	1'865.00
IRIO S DTW schwarz*	CAS-ready	 ● schwarz elox.	● schwarz elox.	2850–1800 K	6711 120 S P	2'095.00
IRIO S DTW bronze*	CAS-ready	 ● bronze elox.	● bronze elox.	2850–1800 K	6711 120 B P	2'290.00

OPTIONAL Bedienelement

Fernbedienung	DI-ON-2.4 GHz-Fernbedienung (CASAMBI / Bluetooth) Weitere Informationen siehe S. 52	EL 6091 A	200.00
---------------	--	-----------	--------

AUFPREISE zu **CASAMBI prog.** Netzwerkerstellen, Grundprogrammierung und Einlesen von Modulen (Leuchte / Bedienelement) auf CASAMBI App siehe S. 55

OPTIKEN – IRIO

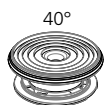

LEUCHTENTEILE	Artikel-Nr.	CHF exkl. MwSt.
OPTIK 40°	6700-75	30.00
OPTIK 60°	6700-76	30.00

Standard wird 1x Optik 40° und 1x Optik 60° mitgeliefert – weitere Optik muss zusätzlich bestellt werden.

* Bei der Ausführung bronze eloxiert und schwarz eloxiert sind minimale Farbunterschiede nicht auszuschliessen. Farbmuster können bei Baltensweiler angefragt werden.

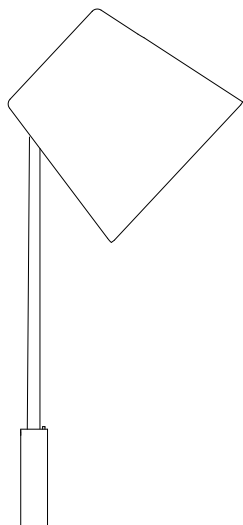

STEHLEUCHTE 2700 K	Leuchtenkopf	Abdeckung	Lichtfarbe	Artikel-Nr.	CHF exkl. MwSt.
FEZ S alu	○ alu elox.	○ alu elox.	2700 K	7010 000 A P	1'235.00
FEZ S schwarz	● schwarz	● schwarz	2700 K	7010 000 S P	1'385.00
FEZ S weiss	○ weiss	○ weiss	2700 K	7010 000 W P	1'385.00
FEZ S bronze*	● bronze elox.	● bronze elox.	2700 K	7010 000 B P	1'555.00

STEHLEUCHTE 2700 K – CASAMBI ready

Leuchte ist werkseitig ohne Netzwerk- oder Gruppenzuweisung vorkonfiguriert – Netzwerkerstellen, Grundprogrammierung und Einlesen von Modulen (Leuchte / Bedienelement) auf CASAMBI App wird kundenseitig ausgeführt.

Leuchte kann per CASAMBI App oder CASAMBI fähigen Bedienelement geschaltet und gedimmt werden.

Der Taster an der Leuchte kann per CASAMBI App konfiguriert werden.

Werkseitige Einstellung der Tasterfunktion:

- Kurzer Tastendruck: Ein / Aus
- Langer Tastendruck: Dimmen

Support: Allfällige Supportleistungen durch BALTENSWEILER AG sind kostenpflichtig und nicht Bestandteil der Lieferung und Garantieleistung – keine Supportleistungen vor Ort!

Weitere Informationen zu CASAMBI & Bedienelement siehe S. 52–55

FEZ S alu	CAS-ready	○ alu elox.	○ alu elox.	2700 K	7010 020 A P	1'355.00
FEZ S schwarz	CAS-ready	● schwarz.	● schwarz	2700 K	7010 020 S P	1'505.00
FEZ S weiss	CAS-ready	○ weiss	○ weiss	2700 K	7010 020 W P	1'505.00
FEZ S bronze*	CAS-ready	● bronze elox.	● bronze elox.	2700 K	7010 020 B P	1'675.00





OPTIONAL Bedienelement

Fernbedienung	DI-ON-2.4 GHz-Fernbedienung (CASAMBI / Bluetooth) Weitere Informationen siehe S. 52	EL 6091 A	200.00
---------------	--	-----------	--------

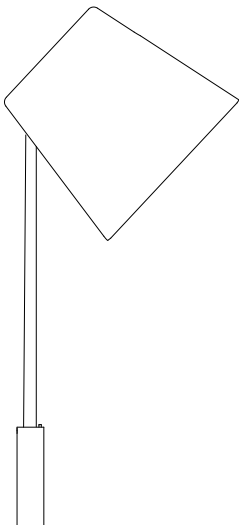
AUFPREISE zu **CASAMBI prog.** Netzwerkerstellen, Grundprogrammierung und Einlesen von Modulen (Leuchte / Bedienelement) auf CASAMBI App siehe S. 55

* Bei der Ausführung bronze eloxiert sind minimale Farbunterschiede nicht auszuschliessen.
Farbmuster können bei Baltensweiler angefragt werden.



STEHLEUCHTE DTW 	Leuchtenkopf	Abdeckung	Lichtfarbe	Artikel-Nr.	CHF exkl. MwSt.
FEZ S DTW alu	 ○ alu elox.	○ alu elox.	3000–1800 K	7010 100 A P	1'235.00
FEZ S DTW schwarz	 ● schwarz	● schwarz	3000–1800 K	7010 100 S P	1'385.00
FEZ S DTW weiss	 ○ weiss	○ weiss	3000–1800 K	7010 100 W P	1'385.00
FEZ S DTW bronze*	 ● bronze elox.	● bronze elox.	3000–1800 K	7010 100 B P	1'555.00

STEHLEUCHTE DTW – CASAMBI ready

Leuchte ist werkseitig ohne Netzwerk- oder Gruppenzuweisung vorkonfiguriert – Netzwerkerstellen, Grundprogrammierung und Einlesen von Modulen (Leuchte / Bedienelement) auf CASAMBI App wird kundenseitig ausgeführt.

Leuchte kann per CASAMBI App oder CASAMBI fähigen Bedienelement geschaltet und gedimmt werden.





Der Taster an der Leuchte kann per CASAMBI App konfiguriert werden.

Werkseitige Einstellung der Tasterfunktion:

- Kurzer Tastendruck: Ein / Aus
- Langer Tastendruck: Dimmen

Support: Allfällige Supportleistungen durch BALTENSWEILER AG sind kostenpflichtig und nicht Bestandteil der Lieferung und Garantieleistung – keine Supportleistungen vor Ort!

Weitere Informationen zu CASAMBI & Bedienelement siehe S. 52–55

FEZ S DTW alu	CAS-ready	 ○ alu elox.	○ alu elox.	3000–1800 K	7010 120 A P	1'355.00
FEZ S DTW schwarz	CAS-ready	 ● schwarz.	● schwarz	3000–1800 K	7010 120 S P	1'505.00
FEZ S DTW weiss	CAS-ready	 ○ weiss	○ weiss	3000–1800 K	7010 120 W P	1'505.00
FEZ S DTW bronze*	CAS-ready	 ● bronze elox.	● bronze elox.	3000–1800 K	7010 120 B P	1'675.00

OPTIONAL Bedienelement

Fernbedienung	DI-ON-2.4 GHz-Fernbedienung (CASAMBI / Bluetooth) Weitere Informationen siehe S. 52	EL 6091 A	200.00
---------------	--	-----------	--------

AUFPREISE zu **CASAMBI prog.** Netzwerkerstellen, Grundprogrammierung und Einlesen von Modulen (Leuchte / Bedienelement) auf CASAMBI App siehe S. 55

* Bei der Ausführung bronze eloxiert sind minimale Farbunterschiede nicht auszuschliessen.
Farbmuster können bei Baltensweiler angefragt werden.

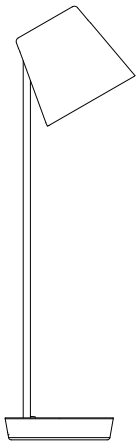

TISCHLEUCHTE 2700 K	Leuchtenkopf	Abdeckung	Lichtfarbe	Artikel-Nr.	CHF exkl. MwSt.
FEZ T alu	○ alu elox.	○ alu elox.	2700 K	7020 000 A P	580.00
FEZ T schwarz*	● schwarz elox.	● schwarz elox.	2700 K	7020 000 S P	625.00

TISCHLEUCHTE DTW 	Leuchtenkopf	Abdeckung	Lichtfarbe	Artikel-Nr.	CHF exkl. MwSt.
FEZ T alu	○ alu elox.	○ alu elox.	2800–1800 K	7020 100 A P	580.00
FEZ T schwarz*	● schwarz elox.	● schwarz elox.	2800–1800 K	7020 100 S P	625.00

* Bei der Ausführung schwarz eloxiert sind minimale Farbunterschiede nicht auszuschliessen. Farbmuster können bei Baltensweiler angefragt werden.

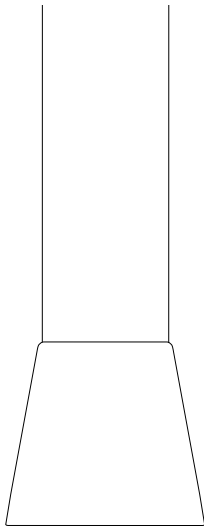

→ Abhänghöhe fix, wird bei Montage eingestellt.

DECKENLEUCHTE 2700 K	Leuchtenkopf	Abdeckung	Lichtfarbe	Artikel-Nr.	CHF exkl. MwSt.
FEZ D alu	○ alu elox.	○ alu elox.	2700 K	7030 000 A	950.00
FEZ D schwarz	● schwarz	● schwarz	2700 K	7030 000 S	1'015.00
FEZ D weiss	○ weiss	○ weiss	2700 K	7030 000 W	1'015.00
FEZ D bronze*	● bronze elox.	● bronze elox.	2700 K	7030 000 B	1'215.00

DECKENLEUCHTE 2700 K – CASAMBI ready

Leuchte ist werkseitig ohne Netzwerk- oder Gruppenzuweisung vorkonfiguriert – Netzwerkerstellen, Grundprogrammierung und Einlesen von Modulen (Leuchte / Bedienelement) auf CASAMBI App wird kundenseitig ausgeführt.

Leuchte kann per CASAMBI App oder CASAMBI fähigen Bedienelement geschaltet und gedimmt werden.

Direkt an der Leuchte ist Schalten und Dimmen über Zug am Leuchtenkopf möglich.

Support: Allfällige Supportleistungen durch BALTENSWEILER AG sind kostenpflichtig und nicht Bestandteil der Lieferung und Garantieleistung – keine Supportleistungen vor Ort!

Weitere Informationen zu CASAMBI & Bedienelement siehe S. 52–55

FEZ D alu	CAS-ready	○ alu elox.	○ alu elox.	2700 K	7030 020 A	1'070.00
FEZ D schwarz	CAS-ready	● schwarz.	● schwarz	2700 K	7030 020 S	1'135.00
FEZ D weiss	CAS-ready	○ weiss	○ weiss	2700 K	7030 020 W	1'135.00
FEZ D bronze*	CAS-ready	● bronze elox.	● bronze elox.	2700 K	7030 020 B	1'335.00

OPTIONAL Bedienelement



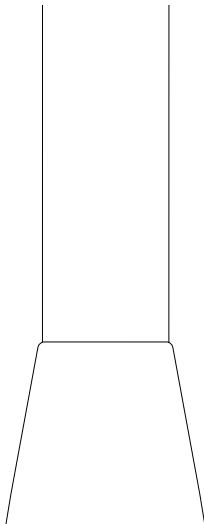

Fernbedienung	DI-ON-2.4 GHz-Fernbedienung (CASAMBI / Bluetooth) Weitere Informationen siehe S. 52				EL 6091 A	200.00
---------------	--	--	--	--	-----------	--------

AUFPREISE zu **CASAMBI prog.** Netzwerkerstellen, Grundprogrammierung und Einlesen von Modulen (Leuchte / Bedienelement) auf CASAMBI App siehe S. 55

* Bei der Ausführung bronze eloxiert sind minimale Farbunterschiede nicht auszuschliessen.
Farbmuster können bei Baltensweiler angefragt werden.



→ Abhänghöhe fix, wird bei Montage eingestellt.

DECKENLEUCHE DTW 	Leuchtenkopf	Abdeckung	Lichtfarbe	Artikel-Nr.	CHF exkl. MwSt.
FEZ D DTW alu	 ○ alu elox.	○ alu elox.	3000–1800 K	7030 100 A	950.00
FEZ D DTW schwarz	 ● schwarz	● schwarz	3000–1800 K	7030 100 S	1'015.00
FEZ D DTW weiss	 ○ weiss	○ weiss	3000–1800 K	7030 100 W	1'015.00
FEZ D DTW bronze*	 ● bronze elox.	● bronze elox.	3000–1800 K	7030 100 B	1'215.00

DECKENLEUCHE DTW  – CASAMBI ready 





Leuchte ist werkseitig ohne Netzwerk- oder Gruppenzuweisung vorkonfiguriert – Netzwerkerstellen, Grundprogrammierung und Einlesen von Modulen (Leuchte / Bedienelement) auf CASAMBI App wird kundenseitig ausgeführt.

Leuchte kann per CASAMBI App oder CASAMBI fähigen Bedienelement geschaltet und gedimmt werden.

Direkt an der Leuchte ist Schalten und Dimmen über Zug am Leuchtenkopf möglich.

Support: Allfällige Supportleistungen durch BALTENSWEILER AG sind kostenpflichtig und nicht Bestandteil der Lieferung und Garantieleistung – keine Supportleistungen vor Ort!

Weitere Informationen zu CASAMBI & Bedienelement siehe S. 52–55

FEZ D DTW alu	CAS-ready	 ○ alu elox.	○ alu elox.	3000–1800 K	7030 120 A	1'070.00
FEZ D DTW schwarz	CAS-ready	 ● schwarz.	● schwarz	3000–1800 K	7030 120 S	1'135.00
FEZ D DTW weiss	CAS-ready	 ○ weiss	○ weiss	3000–1800 K	7030 120 W	1'135.00
FEZ D DTW bronze*	CAS-ready	 ● bronze elox.	● bronze elox.	3000–1800 K	7030 120 B	1'335.00

OPTIONAL Bedienelement

Fernbedienung	DI-ON-2.4 GHz-Fernbedienung (CASAMBI / Bluetooth) Weitere Informationen siehe S. 52				EL 6091 A	200.00
---------------	--	--	--	--	-----------	--------

AUFPREISE zu **CASAMBI prog.** Netzwerkerstellen, Grundprogrammierung und Einlesen von Modulen (Leuchte / Bedienelement) auf CASAMBI App siehe S. 55

* Bei der Ausführung bronze eloxiert sind minimale Farbunterschiede nicht auszuschliessen. Farbmuster können bei Baltensweiler angefragt werden.

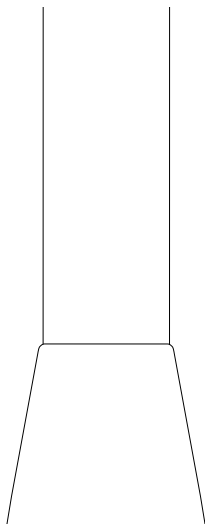

→ Leuchte über Seilzug stufenlos höhenverstellbar

DECKENLEUCHTE 2700 K – CASAMBI ready









Leuchte ist werkseitig ohne Netzwerk- oder Gruppenzuweisung vorkonfiguriert – Netzwerkerstellen, Grundprogrammierung und Einlesen von Modulen (Leuchte / Bedienelement) auf CASAMBI App wird kundenseitig ausgeführt.

Leuchte kann per CASAMBI App oder CASAMBI fähigen Bedienelement geschaltet und gedimmt werden.

Direkt an der Leuchte ist Schalten und Dimmen nicht möglich.

Support: Allfällige Supportleistungen durch BALTENSWEILER AG sind kostenpflichtig und nicht Bestandteil der Lieferung und Garantieleistung – keine Supportleistungen vor Ort!

Weitere Informationen zu CASAMBI & Bedienelement siehe S. 52–55

DECKENLEUCHTE 2700 K		Leuchtenkopf	Abdeckung	Lichtfarbe	Artikel-Nr.	CHF exkl. MwSt.
FEZ DZ alu	CAS-ready	 ○ alu elox.	 alu elox.	2700 K	7031 020 A	1'490.00
FEZ DZ schwarz	CAS-ready	 ● schwarz	 schwarz	2700 K	7031 020 S	1'555.00
FEZ DZ weiss	CAS-ready	 ○ weiss	 weiss	2700 K	7031 020 W	1'555.00
FEZ DZ bronze*	CAS-ready	 ● bronze elox.	 bronze elox.	2700 K	7031 020 B	1'755.00

OPTIONAL Bedienelement

Fernbedienung	DI-ON-2.4 GHz-Fernbedienung (CASAMBI / Bluetooth) Weitere Informationen siehe S. 52	EL 6091 A	200.00
---------------	--	-----------	--------

AUFPREISE zu **CASAMBI prog.** Netzwerkerstellen, Grundprogrammierung und Einlesen von Modulen (Leuchte / Bedienelement) auf CASAMBI App siehe S. 55

* Bei der Ausführung bronze eloxiert sind minimale Farbunterschiede nicht auszuschliessen.
Farbmuster können bei Baltensweiler angefragt werden.

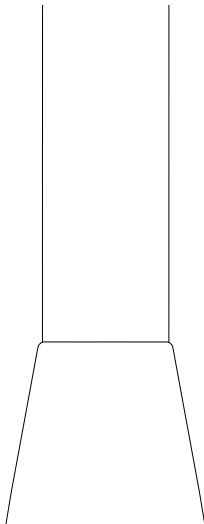

→ Leuchte über Seilzug stufenlos höhenverstellbar

DECKENLEUCHE DTW  – CASAMBI ready 









Leuchte ist werkseitig ohne Netzwerk- oder Gruppenzuweisung vorkonfiguriert – Netzwerkerstellen, Grundprogrammierung und Einlesen von Modulen (Leuchte / Bedienelement) auf CASAMBI App wird kundenseitig ausgeführt.

Leuchte kann per CASAMBI App oder CASAMBI fähigen Bedienelement geschaltet und gedimmt werden.

Direkt an der Leuchte ist Schalten und Dimmen nicht möglich.

Support: Allfällige Supportleistungen durch BALTENSWEILER AG sind kostenpflichtig und nicht Bestandteil der Lieferung und Garantieleistung – keine Supportleistungen vor Ort!

Weitere Informationen zu CASAMBI & Bedienelement siehe S. 52–55

DECKENLEUCHE DTW 		Leuchtenkopf	Abdeckung	Lichtfarbe	Artikel-Nr.	CHF exkl. MwSt.
FEZ DZ DTW alu	CAS-ready	 alu elox.	 alu elox.	3000–1800 K	7031 120 A	1'490.00
FEZ DZ DTW schwarz	CAS-ready	 schwarz	 schwarz	3000–1800 K	7031 120 S	1'555.00
FEZ DZ DTW weiss	CAS-ready	 weiss	 weiss	3000–1800 K	7031 120 W	1'555.00
FEZ DZ DTW bronze*	CAS-ready	 bronze elox.	 bronze elox.	3000–1800 K	7031 120 B	1'755.00

OPTIONAL Bedienelement

Fernbedienung	DI-ON-2.4 GHz-Fernbedienung (CASAMBI / Bluetooth) Weitere Informationen siehe S. 52	EL 6091 A	200.00
---------------	--	-----------	--------

AUFPREISE zu **CASAMBI prog.** Netzwerkerstellen, Grundprogrammierung und Einlesen von Modulen (Leuchte / Bedienelement) auf CASAMBI App siehe S. 55

* Bei der Ausführung bronze eloxiert sind minimale Farbunterschiede nicht auszuschliessen.
Farbmuster können bei Baltensweiler angefragt werden.

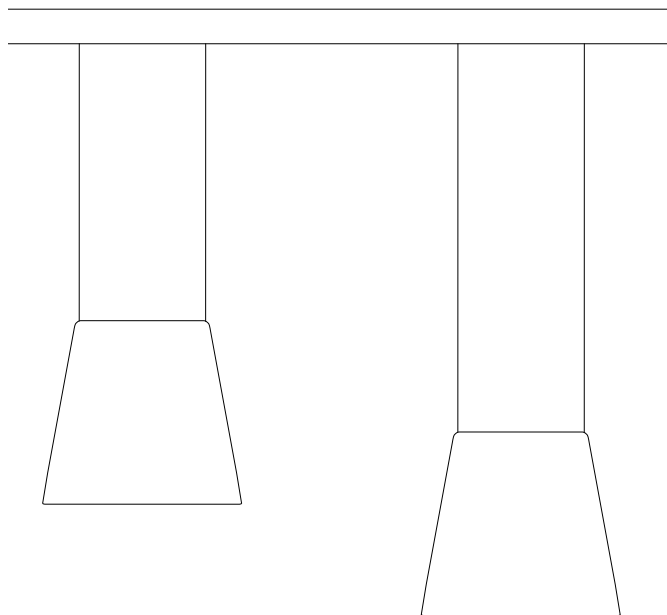

Systemleuchte Ausführung **CASAMBI ready**

Pendel-Gruppe ist werkseitig ohne Netzwerk- oder Gruppenzuweisung vorkonfiguriert – Netzwerkerstellen, Grundprogrammierung und Einlesen von Modulen (Pendel / Bedienelement) auf CASAMBI App wird kundenseitig ausgeführt.

Pendel können per CASAMBI App oder CASAMBI fähigen Bedienelement geschaltet und gedimmt werden.

Direkt an der Leuchte ist Schalten und Dimmen nicht möglich – Leuchte kann per CASAMBI App oder CASAMBI fähigen Bedienelement geschaltet und gedimmt werden.

Indirektlicht am Leuchtenkopf zuschaltbar (nicht über CASAMBI schaltbar).

Support: Allfällige Supportleistungen durch BALTENSWEILER AG sind kostenpflichtig und nicht Bestandteil der Lieferung und Garantieleistung – keine Supportleistungen vor Ort!

Weitere Informationen zu CASAMBI & Bedienelement siehe S. 52–55

Systemleuchte Ausführung **CASAMBI prog.**

CASAMBI-Netzwerk / Grundprogrammierung ausgeführt sowie Module (Pendel / Bedienelement) auf CASAMBI App eingelesen (kommissioniert).

Direkt an der Leuchte ist Schalten und Dimmen nicht möglich – Leuchte kann per CASAMBI App oder CASAMBI fähigen Bedienelement geschaltet und gedimmt werden.

Werkeinstellung:

Pendel können als Gruppe geschaltet und gedimmt werden.

Indirektlicht am Leuchtenkopf zuschaltbar (nicht über CASAMBI schaltbar).

Wird die DI-ON-2.4 GHz-Fernbedienung mitbestellt, können die Pendel als Gruppe über den Ein-Kippschalter gemeinsam geschaltet oder gedimmt werden.

Support: Allfällige Supportleistungen durch BALTENSWEILER AG sind kostenpflichtig und nicht Bestandteil der Lieferung und Garantieleistung – keine Supportleistungen vor Ort!

Weitere Informationen zu CASAMBI & Bedienelement siehe S. 52–55

Komplettes System besteht aus folgenden Komponenten:

(POS. 1 bis POS. 3: notwendig – POS.4 und 5: optional)

POS. 1: 1x Schiene komplett vorbereitet, mit Box inkl. Betriebsgerät 96 W / 48 V (Box sichtbar rechts oder links an Schiene montiert)

POS. 2: 1x Montage-Set

POS. 3: Leuchtenpendel (max. 3 Pendel pro Schiene – Lichtfarbe + Steuerung wählen (**CASAMBI ready** oder **CASAMBI prog.**))

POS. 4: DI-ON-2.4 GHz-Fernbedienung (optional)

POS. 5: Deckenrosetten-Set (optional)

POS. 1: Schiene BF komplett, max. 96 W / 48 Vdc

Länge 200 cm, Box inkl. Betriebsgerät sichtbar LINKS, Kabel transparent 3.3 m ab Box

	Artikel-Nr.	CHF exkl. MwSt.
Schiene komplett, alu elox. <input type="radio"/>	7201 0L 096 A	490.00
Schiene komplett, schwarz <input checked="" type="radio"/>	7201 0L 096 S	530.00
Schiene komplett, weiss <input type="radio"/>	7201 0L 096 W	530.00

Box davor stehend sichtbar **LINKS** montiert

Länge 200 cm, Box inkl. Betriebsgerät sichtbar RECHTS, Kabel transparent 3.3 m ab Box

	Artikel-Nr.	CHF exkl. MwSt.
Schiene komplett, alu elox. <input type="radio"/>	7201 0R 096 A	490.00
Schiene komplett, schwarz <input checked="" type="radio"/>	7201 0R 096 S	530.00
Schiene komplett, weiss <input type="radio"/>	7201 0R 096 W	530.00

Box davor stehend sichtbar **RECHTS** montiert









(Box inkl. Betriebsgerät extern UP / AP auf Anfrage)









POS. 2: Montage-Set











	Artikel-Nr.	CHF exkl. MwSt.
BF Deckenadapter-Set (3-teilig) <input type="radio"/> Adapter hellgrau (Direktmontage an Decke)	7200-60	45.00
BF Deckenadapter-Set (3-teilig) <input checked="" type="radio"/> Adapter schwarz (Direktmontage an Decke)	7200-60 1	45.00
BF Seilabhängung-Set (3-teilig) Seil Standardlänge 150 cm (1 Stk. an Schiene vormontiert)	7200-65	165.00











POS. 3.1: Leuchtenpendel FEZ DZ BF 31 W / 48 Vdc – Leuchtenkopf über Seilzug stufenlos höhenverstellbar

Einzelpendel können im System auch mit Leuchten des 48 V SENS SYSTEM von Buschfeld kombiniert werden. Zu beachten ist hierbei die Art der Steuerung, max. Leistung der Betriebsgeräte, sowie die Montagepunkte von Schienenhaltern. Bezüglich der Planung sprechen Sie gerne das Buschfeld-Team an (www.buschfeld.de).

Pendel 2700 K – CAS-ready 		Leuchtenkopf		Lichtfarbe	Artikel-Nr.	CHF exkl. MwSt.
Pendel FEZ DZ BF 2700 K	CAS-ready	 	alu elox.	2700 K	7041 020 A	1'325.00
Pendel FEZ DZ BF 2700 K	CAS-ready	 	schwarz	2700 K	7041 020 S	1'395.00
Pendel FEZ DZ BF 2700 K	CAS-ready	 	weiss	2700 K	7041 020 W	1'395.00
Pendel FEZ DZ BF 2700 K	CAS-ready	 * 	bronze elox.	2700 K	7041 020 B	1'540.00

Pendel 2700 K – CAS-prog. 		Leuchtenkopf		Lichtfarbe	Artikel-Nr.	CHF exkl. MwSt.
Pendel FEZ DZ BF 2700 K	CAS-prog.	 	alu elox.	2700 K	7041 030 A	1'325.00
Pendel FEZ DZ BF 2700 K	CAS-prog.	 	schwarz	2700 K	7041 030 S	1'395.00
Pendel FEZ DZ BF 2700 K	CAS-prog.	 	weiss	2700 K	7041 030 W	1'395.00
Pendel FEZ DZ BF 2700 K	CAS-prog.	 * 	bronze elox.	2700 K	7041 030 B	1'540.00

Pendel DTW  – CAS-ready 		Leuchtenkopf		Lichtfarbe	Artikel-Nr.	CHF exkl. MwSt.
Pendel FEZ DZ BF DTW	CAS-ready	 	alu elox.	2850–1800 K	7041 120 A	1'325.00
Pendel FEZ DZ BF DTW	CAS-ready	 	schwarz	2850–1800 K	7041 120 S	1'395.00
Pendel FEZ DZ BF DTW	CAS-ready	 	weiss	2850–1800 K	7041 120 W	1'395.00
Pendel FEZ DZ BF DTW	CAS-ready	 * 	bronze elox.	2850–1800 K	7041 120 B	1'540.00









Pendel DTW  – CAS-prog. 		Leuchtenkopf		Lichtfarbe	Artikel-Nr.	CHF exkl. MwSt.
Pendel FEZ DZ BF DTW	CAS-prog.	 	alu elox.	2850–1800 K	7041 130 A	1'325.00
Pendel FEZ DZ BF DTW	CAS-prog.	 	schwarz	2850–1800 K	7041 130 S	1'395.00
Pendel FEZ DZ BF DTW	CAS-prog.	 	weiss	2850–1800 K	7041 130 W	1'395.00
Pendel FEZ DZ BF DTW	CAS-prog.	 * 	bronze elox.	2850–1800 K	7041 130 B	1'540.00

* Bei der Ausführung bronze eloxiert sind minimale Farbunterschiede nicht auszuschliessen. Farbmuster können bei Baltensweiler angefragt werden.









POS. 3.2: Leuchtenpendel FEZ D BF 31 W / 48 Vdc – Abhänghöhe fix, wird bei Montage eingestellt



Einzelpendel können im System auch mit Leuchten des 48 V SENS SYSTEM von Buschfeld kombiniert werden. Zu beachten ist hierbei die Art der Steuerung, max. Leistung der Betriebsgeräte, sowie die Montagepunkte von Schienenhaltern. Bezüglich der Planung sprechen Sie gerne das Buschfeld-Team an (www.buschfeld.de).









Pendel 2700 K – CAS-ready 



			Leuchtenkopf	Lichtfarbe	Artikel-Nr.	CHF exkl. MwSt.
Pendel FEZ D BF 2700 K	CAS-ready	 	alu elox.	2700 K	7040 020 A	915.00
Pendel FEZ D BF 2700 K	CAS-ready	 	schwarz	2700 K	7040 020 S	980.00
Pendel FEZ D BF 2700 K	CAS-ready	 	weiss	2700 K	7040 020 W	980.00
Pendel FEZ D BF 2700 K	CAS-ready	 * 	bronze elox.	2700 K	7040 020 B	1'130.00









Pendel 2700 K – CAS-prog. 

Pendel FEZ D BF 2700 K	CAS-prog.	 	alu elox.	2700 K	7040 030 A	915.00
Pendel FEZ D BF 2700 K	CAS-prog.	 	schwarz	2700 K	7040 030 S	980.00
Pendel FEZ D BF 2700 K	CAS-prog.	 	weiss	2700 K	7040 030 W	980.00
Pendel FEZ D BF 2700 K	CAS-prog.	 * 	bronze elox.	2700 K	7040 030 B	1'130.00

Pendel DTW  – **CAS-ready** 

			Leuchtenkopf	Lichtfarbe	Artikel-Nr.	CHF exkl. MwSt.
Pendel FEZ D BF DTW	CAS-ready	 	alu elox.	2850–1800 K	7040 120 A	915.00
Pendel FEZ D BF DTW	CAS-ready	 	schwarz	2850–1800 K	7040 120 S	980.00
Pendel FEZ D BF DTW	CAS-ready	 	weiss	2850–1800 K	7040 120 W	980.00
Pendel FEZ D BF DTW	CAS-ready	 * 	bronze elox.	2850–1800 K	7040 120 B	1'130.00

Pendel DTW  – **CAS-prog.** 

Pendel FEZ D BF DTW	CAS-prog.	 	alu elox.	2850–1800 K	7040 130 A	915.00
Pendel FEZ D BF DTW	CAS-prog.	 	schwarz	2850–1800 K	7040 130 S	980.00
Pendel FEZ D BF DTW	CAS-prog.	 	weiss	2850–1800 K	7040 130 W	980.00
Pendel FEZ D BF DTW	CAS-prog.	 * 	bronze elox.	2850–1800 K	7040 130 B	1'130.00

* Bei der Ausführung bronze eloxiert sind minimale Farbunterschiede nicht auszuschliessen. Farbmuster können bei Baltensweiler angefragt werden.

POS. 4: Bedienelement (optional)

Artikel-Nr.

CHF exkl. MwSt.





Leuchte kann nur per CASAMBI App oder CASAMBI fähigen Bedienelement (nicht im Lieferumfang) geschaltet und gedimmt werden.

DI-ON-2.4 GHz-Fernbedienung	(CASAMBI / Bluetooth) Gehäuse schwarz, Abdeckung alu elox.	EL 6091 A	200.00
-----------------------------	--	-----------	--------

POS. 5: Deckenrosetten (optional)

Artikel-Nr.

CHF exkl. MwSt.

Aufbaurosette alu elox.	 ø80 mm	5050-60	60.00
Aufbaurosette schwarz elox.*	 ø80 mm	5050-60 1	90.00
Aufbaurosette weiss	 ø80 mm	5050-60 2	90.00
Rosette, alu elox. / weiss	 ø80 mm, deckenbündig / beidseitig einsetzbar	7200-66	50.00
Rosette geschlitzt, weiss	 ø80 mm geschlitzt, deckenbündige Schienenmontage, positioniert direkt zwischen Schiene und Decke	7200-67	60.00

* Bei der Ausführung schwarz eloxiert sind minimale Farbunterschiede nicht auszuschliessen.
Farbmuster können bei Baltensweiler angefragt werden.

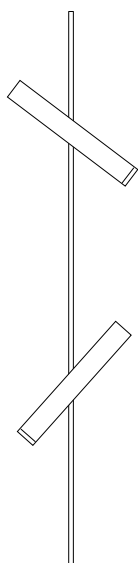

STEHLAUCHE 2700 K

	Leuchtenkopf	Abdeckung	Lichtfarbe	Artikel-Nr.	CHF exkl. MwSt.
LINiJA S alu	○ alu elox.	○ alu elox.	2700 K	5091 000 A P	1'280.00
LINiJA S schwarz*	● schwarz elox.	● schwarz elox.	2700 K	5091 000 S P	1'355.00

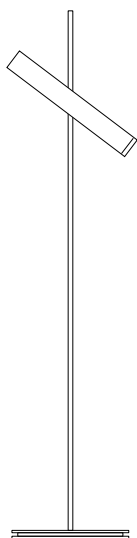

TISCHLAUCHE 2700 K

	Leuchtenkopf	Abdeckung	Lichtfarbe	Artikel-Nr.	CHF exkl. MwSt.
LINiJA T alu	○ alu elox.	○ alu elox.	2700 K	5093 000 A P	670.00
LINiJA T schwarz*	● schwarz elox.	● schwarz elox.	2700 K	5093 000 S P	720.00

* Bei der Ausführung schwarz eloxiert sind minimale Farbunterschiede nicht auszuschliessen. Farbmuster können bei Baltensweiler angefragt werden.

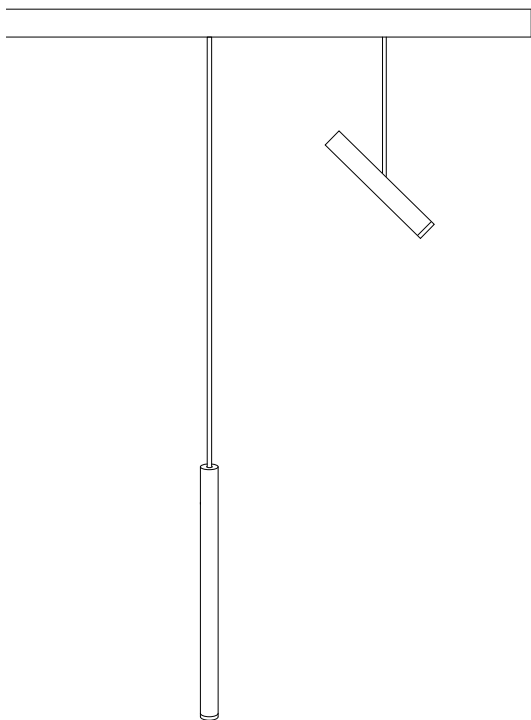

Montageset (Empfehlung bei Einsatz über Esstischen)		
Raumhöhe:	Montageset:	Pendel:
2.2 / 2.3 m	Deckenmontage-Set	kurz
2.4 m	Abhängung 15 cm	kurz
2.5 / 2.6 m	Deckenmontage-Set	lang
2.7 / 2.8 m	Deckenmontage-Set	XL
2.9 m	Abhängung 15 cm	XL
3.0 / 3.1 m	Abhängung 35 cm	XL

Komplettes System besteht aus folgenden Komponenten:

(POS. 1 bis POS. 3: notwendig – POS.4 optional)

POS. 1: 1x Schiene komplett (inkl. Betriebsgerät)

POS. 2: 1x Montage-Set

POS. 3: Leuchtenpendel oder Strahler

POS. 4: Deckenrosetten-Set (optional)

POS. 1: Schiene 24 Vdc, komplett (inkl. Betriebsgerät) mit Kabel transparent 3.3 m (2 x 0.75 mm²), Eingangsspannung 220-240 V ~ / 50-60 Hz

		Artikel-Nr.	CHF exkl. MwSt.
Schiene komplett, alu elox.	○ Länge 60 cm mit Betriebsgerät max. 40 W (für 1–6 Pendel od. Strahler)	5097 060 40 A	545.00
Schiene komplett, alu elox.	○ Länge 90 cm mit Betriebsgerät max. 40 W (für 1–6 Pendel od. Strahler)	5097 090 40 A	565.00
Schiene komplett, alu elox.	○ Länge 140 cm mit Betriebsgerät max. 60 W (für 1–10 Pendel od. Strahler)	5097 140 60 A	650.00
Schiene komplett, alu elox.	○ Länge 190 cm mit Betriebsgerät max. 60 W (für 1–10 Pendel od. Strahler)	5097 190 60 A	740.00
Schiene komplett, alu elox.	○ Länge 240 cm mit Betriebsgerät max. 60 W (für 1–10 Pendel od. Strahler)	5097 240 60 A	** 830.00
Schiene komplett, schwarz elox.*	● Länge 60 cm mit Betriebsgerät max. 40 W (für 1–6 Pendel od. Strahler)	5097 060 40 S	680.00
Schiene komplett, schwarz elox.*	● Länge 90 cm mit Betriebsgerät max. 40 W (für 1–6 Pendel od. Strahler)	5097 090 40 S	700.00
Schiene komplett, schwarz elox.*	● Länge 140 cm mit Betriebsgerät max. 60 W (für 1–10 Pendel od. Strahler)	5097 140 60 S	795.00
Schiene komplett, schwarz elox.*	● Länge 190 cm mit Betriebsgerät max. 60 W (für 1–10 Pendel od. Strahler)	5097 190 60 S	905.00
Schiene komplett, schwarz elox.*	● Länge 240 cm mit Betriebsgerät max. 60 W (für 1–10 Pendel od. Strahler)	5097 240 60 S	** 1'015.00
Verbinder	(Schienenverbinder nicht kontaktierend)	5097-77	60.00

Schienen & Schienenkombinationen können auf Anfrage in Spez.-Mass angefertigt werden.

* Bei der Ausführung bronze eloxiert und schwarz eloxiert sind minimale Farbunterschiede nicht auszuschliessen. Farbmuster können bei Baltensweiler angefragt werden.

** Transportkosten auf Anfrage / Von der Frachtfreigrenze ausgeschlossen.

POS. 2: Montage-Set		Artikel-Nr.	CHF exkl. MwSt.
Montageset alu elox.	<input type="radio"/> Set Abhängung 5 cm	5050-63	65.00
Montageset alu elox.	<input type="radio"/> Set Abhängung 10 cm	5050-64	65.00
Montageset alu elox.	<input type="radio"/> Set Abhängung 15 cm	5050-65	65.00
Montageset alu elox.	<input type="radio"/> Set Abhängung 35 cm	5050-66	65.00
Montageset schwarz elox.*	<input checked="" type="radio"/> Set Abhängung 5 cm	5050-63 1	105.00
Montageset schwarz elox.*	<input checked="" type="radio"/> Set Abhängung 10 cm	5050-64 1	105.00
Montageset schwarz elox.*	<input checked="" type="radio"/> Set Abhängung 15 cm	5050-65 1	105.00
Montageset schwarz elox.*	<input checked="" type="radio"/> Set Abhängung 35 cm	5050-66 1	105.00
Montageset	Deckenmontage-Set (für direkte Deckenmontage)	5050-62	50.00

POS. 3.1: Lichtelemente 6 W / 24 Vdc		Artikel-Nr.	CHF exkl. MwSt.
LINIJA Pendel kurz, alu elox.	<input type="radio"/> Länge 73–100 cm	5098 PEK A	285.00
LINIJA Pendel lang, alu elox.	<input type="radio"/> Länge 98–125 cm	5098 PEL A	290.00
LINIJA Pendel XL, alu elox.	<input type="radio"/> Länge 123–150 cm	5098 PEX A	295.00
LINIJA Strahler Vario, alu elox.	<input type="radio"/>	5098 ST1 A	405.00
LINIJA Pendel kurz, schwarz elox.*	<input checked="" type="radio"/> Länge 73–100 cm	5098 PEK S	340.00
LINIJA Pendel lang, schwarz elox.*	<input checked="" type="radio"/> Länge 98–125 cm	5098 PEL S	345.00
LINIJA Pendel XL, schwarz elox.*	<input checked="" type="radio"/> Länge 123–150 cm	5098 PEX S	350.00
LINIJA Strahler Vario, schwarz elox.*	<input checked="" type="radio"/>	5098 ST1 S	460.00

POS. 3.2: Lichtelemente 6 W / 24 Vdc – CAS-ready 

LINIJA Strahler Vario, alu elox.	<input type="radio"/>	5098 ST2 S	555.00
LINIJA Strahler Vario, schwarz elox.*	<input checked="" type="radio"/>	5098 ST2 S	610.00

Systemleuchte mit Strahler in der Ausführung **CASAMBI ready** (kann nicht mit Pendel kombiniert werden):

Strahler-Gruppe ist werkseitig ohne Netzwerk- oder Gruppenzuweisung vorkonfiguriert – Netzwerkerstellen, Grundprogrammierung und Einlesen von Modulen (Strahler / Bedienelement) auf CASAMBI App wird kundenseitig ausgeführt.



Die Strahler können per CASAMBI App oder CASAMBI fähigen Bedienelement geschaltet und gedimmt werden.

Support: Allfällige Supportleistungen durch BALTENSWEILER AG sind kostenpflichtig und nicht Bestandteil der Lieferung und Garantieleistung – keine Supportleistungen vor Ort!

Weitere Informationen zu CASAMBI & Bedienelement siehe S. 52–55

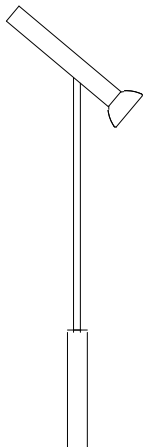
POS. 4: Deckenrosetten (optional)		Artikel-Nr.	CHF exkl. MwSt.
Aufbaurosette alu elox.	<input type="radio"/> ø80 mm	5050-60	60.00
Aufbaurosette schwarz elox.*	<input checked="" type="radio"/> ø80 mm	5050-60 1	90.00
Aufbaurosette weiss	<input type="radio"/> ø80 mm	5050-60 2	90.00
Rosette, alu elox. / weiss	<input type="radio"/> ø80 mm, deckenbündig / beidseitig einsetzbar	7200-66	50.00
Rosette geschlitzt, weiss	<input type="radio"/> ø80 mm geschlitzt, deckenbündige Schienenmontage, positioniert direkt zwischen Schiene und Decke	7200-67	60.00



STEHLEUCHTE 2700 K		Leuchtenkopf / Standrohr / Abdeckung	Lichtfarbe	Artikel-Nr.	CHF exkl. MwSt.
TOPOLED S alu		○ alu elox.	2700 K	5061 A P	690.00
TOPOLED S schwarz*		● schwarz elox.	2700 K	5061 S P	840.00
TOPOLED S bronze*		● bronze elox.	2700 K	5061 B P	985.00

STEHLEUCHTE DTW 		Leuchtenkopf / Standrohr / Abdeckung	Lichtfarbe	Artikel-Nr.	CHF exkl. MwSt.
TOPOLED S alu		○ alu elox.	2700–1800 K	5061 100 A P	690.00
TOPOLED S schwarz*		● schwarz elox.	2700–1800 K	5061 100 S P	840.00
TOPOLED S bronze*		● bronze elox.	2700–1800 K	5061 100 B P	985.00

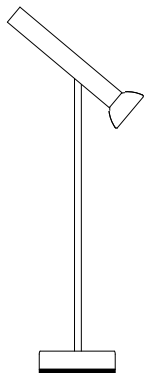

* Bei der Ausführung bronze eloxiert und schwarz eloxiert sind minimale Farbunterschiede nicht auszuschliessen. Farbmuster können bei Baltensweiler angefragt werden.





TISCHLEUCHTE 2700 K		Leuchtenkopf / Standrohr / Abdeckung	Lichtfarbe	Artikel-Nr.	CHF exkl. MwSt.
TOPOLED T alu		○ alu elox.	2700 K	5063 A	530.00
TOPOLED T schwarz*		● schwarz elox.	2700 K	5063 S	580.00
TOPOLED T bronze*		● bronze elox.	2700 K	5063 B	725.00

TISCHLEUCHTE DTW		Leuchtenkopf / Standrohr / Abdeckung	Lichtfarbe	Artikel-Nr.	CHF exkl. MwSt.
TOPOLED T alu		○ alu elox.	2700–1800 K	5063 100 A	530.00
TOPOLED T schwarz*		● schwarz elox.	2700–1800 K	5063 100 S	580.00
TOPOLED T bronze*		● bronze elox.	2700–1800 K	5063 100 B	725.00



* Bei der Ausführung bronze eloxiert und schwarz eloxiert sind minimale Farbunterschiede nicht auszuschliessen. Farbmuster können bei Baltensweiler angefragt werden.

WANDLEUCHTE 2700 K		Leuchtenkopf / Rohr / Abdeckung	Lichtfarbe	Artikel-Nr.	CHF exkl. MwSt.
TOPOLED W UP alu		○ alu elox.	2700 K	5065 A	520.00
TOPOLED W UP schwarz*		● schwarz elox.	2700 K	5065 S	570.00
TOPOLED W UP bronze*		● bronze elox.	2700 K	5065 B	715.00

WANDLEUCHTE 2700 K		Leuchtenkopf / Rohr / Abdeckung	Lichtfarbe	Artikel-Nr.	CHF exkl. MwSt.
TOPOLED W AD alu		○ alu elox.	2700 K	5067 A	520.00
TOPOLED W AD schwarz*		● schwarz elox.	2700 K	5067 S	570.00
TOPOLED W AD bronze*		● bronze elox.	2700 K	5067 B	715.00

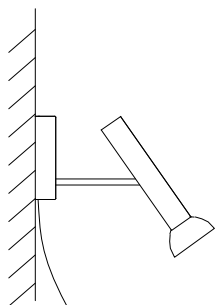
* Bei der Ausführung bronze eloxiert und schwarz eloxiert sind minimale Farbunterschiede nicht auszuschliessen.
Farbmuster können bei Baltensweiler angefragt werden.



WANDLEUCHTE 2700 K		Leuchtenkopf / Rohr / Abdeckung	Lichtfarbe	Artikel-Nr.	CHF exkl. MwSt.
TOPOLED W AP alu		○ alu elox.	2700 K	5066 A	520.00
TOPOLED W AP schwarz*		● schwarz elox.	2700 K	5066 S	570.00
TOPOLED W AP bronze*		● bronze elox.	2700 K	5066 B	715.00

* Bei der Ausführung bronze eloxiert und schwarz eloxiert sind minimale Farbunterschiede nicht auszuschliessen. Farbmuster können bei Baltensweiler angefragt werden.

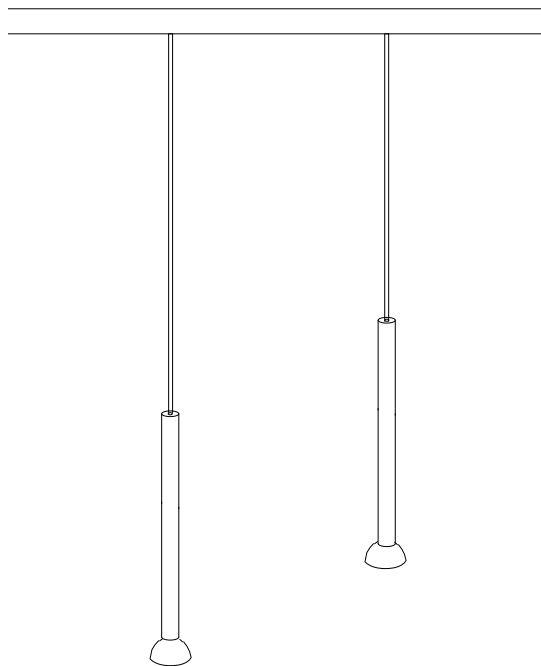

Montageset (Empfehlung bei Einsatz über Esstischen)		
Raumhöhe:	Montageset:	Pendel:
2.2 / 2.3 m	Deckenmontage-Set	kurz
2.4 m	Abhängung 15 cm	kurz
2.5 / 2.6 m	Deckenmontage-Set	lang
2.7 / 2.8 m	Deckenmontage-Set	XL
2.9 m	Abhängung 15 cm	XL
3.0 / 3.1 m	Abhängung 35 cm	XL

Komplettes System besteht aus folgenden Komponenten:

- (POS. 1 bis POS. 3: notwendig – POS.4 optional)
- POS. 1:** 1x Schiene komplett (inkl. Betriebsgerät)
- POS. 2:** 1x Montage-Set
- POS. 3:** Leuchtenpendel oder Strahler
- POS. 4:** Deckenrosetten-Set (optional)

POS. 1: Schiene 24 Vdc, komplett (inkl. Betriebsgerät) mit Kabel transparent 3.3 m (2 x 0.75 mm ²), Eingangsspannung 220-240 V ~ / 50-60 Hz			Artikel-Nr.	CHF exkl. MwSt.
Schiene komplett, alu elox.	○ Länge 60 cm mit Betriebsgerät max. 40 W (für 1–6 Pendel od. Strahler)	5097 060 40 A	545.00	
Schiene komplett, alu elox.	○ Länge 90 cm mit Betriebsgerät max. 40 W (für 1–6 Pendel od. Strahler)	5097 090 40 A	565.00	
Schiene komplett, alu elox.	○ Länge 140 cm mit Betriebsgerät max. 60 W (für 1–10 Pendel od. Strahler)	5097 140 60 A	650.00	
Schiene komplett, alu elox.	○ Länge 190 cm mit Betriebsgerät max. 60 W (für 1–10 Pendel od. Strahler)	5097 190 60 A	740.00	
Schiene komplett, alu elox.	○ Länge 240 cm mit Betriebsgerät max. 60 W (für 1–10 Pendel od. Strahler)	5097 240 60 A	** 830.00	
Schiene komplett, schwarz elox.*	● Länge 60 cm mit Betriebsgerät max. 40 W (für 1–6 Pendel od. Strahler)	5097 060 40 S	680.00	
Schiene komplett, schwarz elox.*	● Länge 90 cm mit Betriebsgerät max. 40 W (für 1–6 Pendel od. Strahler)	5097 090 40 S	700.00	
Schiene komplett, schwarz elox.*	● Länge 140 cm mit Betriebsgerät max. 60 W (für 1–10 Pendel od. Strahler)	5097 140 60 S	795.00	
Schiene komplett, schwarz elox.*	● Länge 190 cm mit Betriebsgerät max. 60 W (für 1–10 Pendel od. Strahler)	5097 190 60 S	905.00	
Schiene komplett, schwarz elox.*	● Länge 240 cm mit Betriebsgerät max. 60 W (für 1–10 Pendel od. Strahler)	5097 240 60 S	** 1'015.00	
Verbinder	(Schienenverbinder nicht kontaktierend)	5097-77	60.00	

Schienen & Schienenkombinationen können auf Anfrage in Spez.-Mass angefertigt werden.

* Bei der Ausführung bronze eloxiert und schwarz eloxiert sind minimale Farbunterschiede nicht auszuschliessen. Farbmuster können bei Baltensweiler angefragt werden.

** Transportkosten auf Anfrage / Von der Frachtfreigrenze ausgeschlossen.

POS. 2: Montage-Set		Artikel-Nr.	CHF exkl. MwSt.
Montageset alu elox.	<input type="radio"/> Set Abhängung 5 cm	5050-63	65.00
Montageset alu elox.	<input type="radio"/> Set Abhängung 10 cm	5050-64	65.00
Montageset alu elox.	<input type="radio"/> Set Abhängung 15 cm	5050-65	65.00
Montageset alu elox.	<input type="radio"/> Set Abhängung 35 cm	5050-66	65.00
Montageset schwarz elox.*	<input checked="" type="radio"/> Set Abhängung 5 cm	5050-63 1	105.00
Montageset schwarz elox.*	<input checked="" type="radio"/> Set Abhängung 10 cm	5050-64 1	105.00
Montageset schwarz elox.*	<input checked="" type="radio"/> Set Abhängung 15 cm	5050-65 1	105.00
Montageset schwarz elox.*	<input checked="" type="radio"/> Set Abhängung 35 cm	5050-66 1	105.00
Montageset	Deckenmontage-Set (für direkte Deckenmontage)	5050-62	50.00

POS. 3: Lichtelemente 6 W / 24 Vdc		Artikel-Nr.	CHF exkl. MwSt.
Pendel kurz alu elox.	<input type="radio"/> 75 – 100 cm, höhenverstellbar und im Profil individuell positionierbar	5068 PEK A	295.00
Pendel lang alu elox.	<input type="radio"/> 100 – 125 cm, höhenverstellbar und im Profil individuell positionierbar	5068 PEL A	300.00
Pendel XL alu elox.	<input type="radio"/> 125 – 150 cm, höhenverstellbar und im Profil individuell positionierbar	5068 PEX A	305.00
Strahler alu elox.	<input type="radio"/> horizontal und vertikal 360° richtbar, im Profil individuell positionierbar	5068 ST2 A	390.00
Pendel kurz schwarz elox.*	<input checked="" type="radio"/> 75 – 100 cm, höhenverstellbar und im Profil individuell positionierbar	5068 PEK S	345.00
Pendel lang schwarz elox.*	<input checked="" type="radio"/> 100 – 125 cm, höhenverstellbar und im Profil individuell positionierbar	5068 PEL S	350.00
Pendel XL schwarz elox.*	<input checked="" type="radio"/> 125 – 150 cm, höhenverstellbar und im Profil individuell positionierbar	5068 PEX S	360.00
Strahler schwarz elox.*	<input checked="" type="radio"/> horizontal und vertikal 360° richtbar, im Profil individuell positionierbar	5068 ST2 S	445.00

POS. 4: Deckenrosetten (optional)		Artikel-Nr.	CHF exkl. MwSt.
Aufbaurosette alu elox.	<input type="radio"/> ø80 mm	5050-60	60.00
Aufbaurosette schwarz elox.*	<input checked="" type="radio"/> ø80 mm	5050-60 1	90.00
Aufbaurosette weiss	<input type="radio"/> ø80 mm	5050-60 2	90.00
Rosette, alu elox. / weiss	<input type="radio"/> <input type="radio"/> ø80 mm, deckenbündig / beidseitig einsetzbar	7200-66	50.00
Rosette geschlitzt, weiss	<input type="radio"/> ø80 mm geschlitzt, deckenbündige Schienenmontage, positioniert direkt zwischen Schiene und Decke	7200-67	60.00

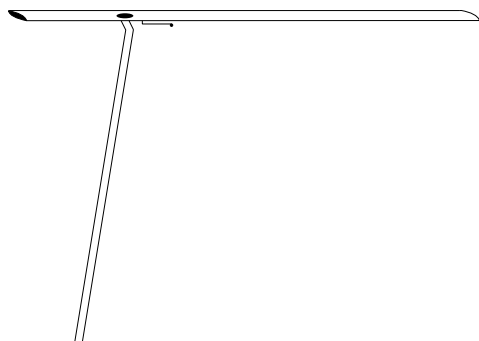

STEHLEUCHTE 2700 K	Leuchtenkopf	Abdeckung	Lichtfarbe	Artikel-Nr.	CHF exkl. MwSt.	
LET S alu	○	○ alu elox.	○ alu elox.	2700 K	5221 A 1 P-	955.00
LET S schwarz*	●	● schwarz elox.	● schwarz elox.	2700 K	5221 S 1 P-	1'040.00

STEHLEUCHTE 3000 K	Leuchtenkopf	Abdeckung	Lichtfarbe	Artikel-Nr.	CHF exkl. MwSt.	
LET S alu	○	○ alu elox.	○ alu elox.	3000 K	5221 A P-	955.00
LET S schwarz*	●	● schwarz elox.	● schwarz elox.	3000 K	5221 S P-	1'040.00

* Bei der Ausführung schwarz eloxiert sind minimale Farbunterschiede nicht auszuschliessen.
Farbmuster können bei Baltensweiler angefragt werden.

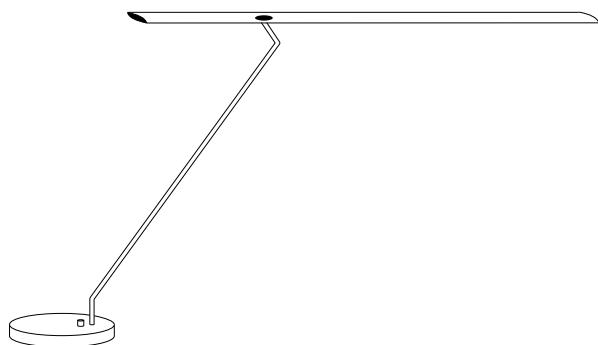

TISCHLEUCHTE 2700 K		Leuchtenkopf	Sockel	Lichtfarbe	Artikel-Nr.	CHF exkl. MwSt.
LET T alu		○ alu elox.	● schwarz	2700 K	5210 A 1-	710.00
LET T schwarz*		● schwarz elox.	● schwarz	2700 K	5210 S 1-	770.00

TISCHLEUCHTE 3000 K		Leuchtenkopf	Sockel	Lichtfarbe	Artikel-Nr.	CHF exkl. MwSt.
LET T alu		○ alu elox.	● schwarz	3000 K	5210 A-	710.00
LET T schwarz*		● schwarz elox.	● schwarz	3000 K	5210 S-	770.00

* Bei der Ausführung schwarz eloxiert sind minimale Farbunterschiede nicht auszuschliessen. Farbmuster können bei Baltensweiler angefragt werden.

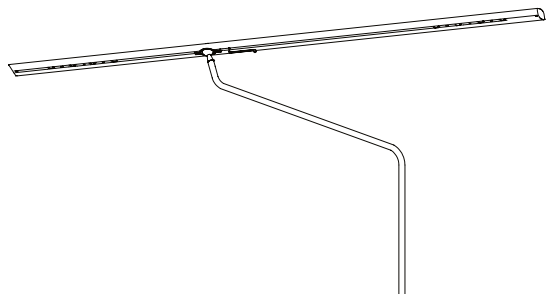

TISCHLEUCHTE 2700 K	Leuchtenkopf	Sockel	Lichtfarbe	Artikel-Nr.	CHF exkl. MwSt.	
LET T L alu	○	○ alu elox.	● schwarz	2700 K	5212 A 1 P-	995.00
LET T L schwarz*	●	● schwarz elox.	● schwarz	2700 K	5212 S 1 P-	1'100.00

TISCHLEUCHTE 3000 K	Leuchtenkopf	Sockel	Lichtfarbe	Artikel-Nr.	CHF exkl. MwSt.	
LET T L alu	○	○ alu elox.	● schwarz	3000 K	5212 A P-	995.00
LET T L schwarz*	●	● schwarz elox.	● schwarz	3000 K	5212 S P-	1'100.00

* Bei der Ausführung schwarz eloxiert sind minimale Farbunterschiede nicht auszuschliessen.
Farbmuster können bei Baltensweiler angefragt werden.

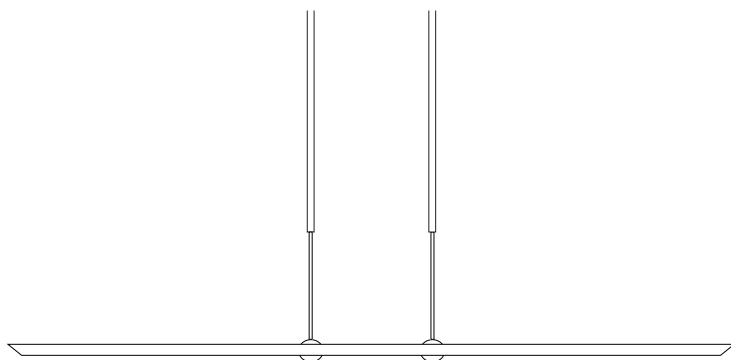

Abhängung inkl. Flansch (höhenverstellbar)			
(Empfehlung bei Einsatz über Esstischen)			
	Raumhöhe	min.	max.
standard	2.2 – 2.5 m	78 cm	135 cm
lang	2.5 – 3.0 m	104 cm	188 cm

DECKENLEUCHE 2700 K		Abhängung	Leuchtenkopf	Abdeckung	Lichtfarbe	Artikel-Nr.	CHF exkl. MwSt.
LET D 100 alu	○	standard	○ alu elox.	○ alu elox.	2700 K	5232 S 1–	1'140.00
LET D 100 alu	○	lang	○ alu elox.	○ alu elox.	2700 K	5232 L 1–	1'180.00
LET D 100 schwarz*	●	standard	● schwarz elox.	● schwarz elox.	2700 K	5232 S S 1–	1'385.00
LET D 100 schwarz*	●	lang	● schwarz elox.	● schwarz elox.	2700 K	5232 L S 1–	1'425.00

DECKENLEUCHE 3000 K		Abhängung	Leuchtenkopf	Abdeckung	Lichtfarbe	Artikel-Nr.	CHF exkl. MwSt.
LET D 100 alu	○	standard	○ alu elox.	○ alu elox.	3000 K	5232 S–	1'140.00
LET D 100 alu	○	lang	○ alu elox.	○ alu elox.	3000 K	5232 L–	1'180.00
LET D 100 schwarz*	●	standard	● schwarz elox.	● schwarz elox.	3000 K	5232 S S–	1'385.00
LET D 100 schwarz*	●	lang	● schwarz elox.	● schwarz elox.	3000 K	5232 L S–	1'425.00

Ersatzteile / Aufpreise	Deckel für Montage zwischen Decke und Montagebügel	Artikel-Nr.	CHF exkl. MwSt.
LET D Deckel alu elox. / weiss, klein (für LET D 100 Grösse 225 x 80 mm)		5232-21	70.00

* Bei der Ausführung schwarz eloxiert sind minimale Farbunterschiede nicht auszuschliessen. Farbmuster können bei Baltensweiler angefragt werden.

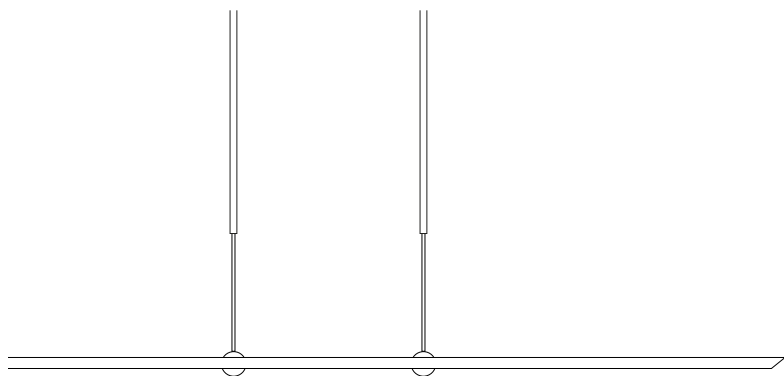

Abhängung inkl. Flansch (höhenverstellbar)			
(Empfehlung bei Einsatz über Esstischen)			
	Raumhöhe	min.	max.
standard	2.2 – 2.5 m	78 cm	135 cm
lang	2.5 – 3.0 m	104 cm	188 cm

DECKENLEUCHTE 2700 K		Abhängung	Leuchtenkopf	Abdeckung	Lichtfarbe	Artikel-Nr.	CHF exkl. MwSt.
LET D 120 alu	○	standard	○ alu elox.	○ alu elox.	2700 K	5231 S 1–	1'255.00
LET D 120 alu	○	lang	○ alu elox.	○ alu elox.	2700 K	5231 L 1–	1'300.00
LET D 120 schwarz*	●	standard	● schwarz elox.	● schwarz elox.	2700 K	5231 S S 1–	1'555.00
LET D 120 schwarz*	●	lang	● schwarz elox.	● schwarz elox.	2700 K	5231 L S 1–	1'600.00

DECKENLEUCHTE 3000 K		Abhängung	Leuchtenkopf	Abdeckung	Lichtfarbe	Artikel-Nr.	CHF exkl. MwSt.
LET D 120 alu	○	standard	○ alu elox.	○ alu elox.	3000 K	5231 S–	1'255.00
LET D 120 alu	○	lang	○ alu elox.	○ alu elox.	3000 K	5231 L–	1'300.00
LET D 120 schwarz*	●	standard	● schwarz elox.	● schwarz elox.	3000 K	5231 S S–	1'555.00
LET D 120 schwarz*	●	lang	● schwarz elox.	● schwarz elox.	3000 K	5231 L S–	1'600.00

Ersatzteile / Aufpreise	Deckel für Montage zwischen Decke und Montagebügel	Artikel-Nr.	CHF exkl. MwSt.
LET D Deckel alu elox. / weiss, gross (für LET D 120 / 140, Grösse 325 x 80 mm)		5230-24	70.00

* Bei der Ausführung schwarz eloxiert sind minimale Farbunterschiede nicht auszuschliessen. Farbmuster können bei Baltensweiler angefragt werden.

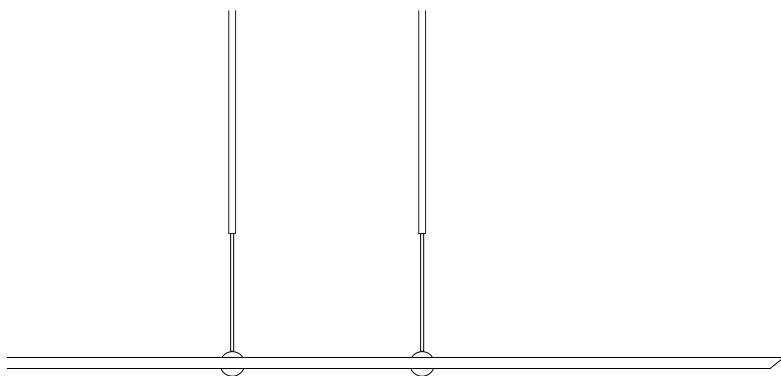

Abhängung inkl. Flansch (höhenverstellbar)			
(Empfehlung bei Einsatz über Esstischen)			
	Raumhöhe	min.	max.
standard	2.2 – 2.5 m	78 cm	135 cm
lang	2.5 – 3.0 m	104 cm	188 cm

DECKENLEUCHE 2700 K		Abhängung	Leuchtenkopf	Abdeckung	Lichtfarbe	Artikel-Nr.	CHF exkl. MwSt.
LET D 140 alu	○	standard	○ alu elox.	○ alu elox.	2700 K	5230 S 1–	1'290.00
LET D 140 alu	○	lang	○ alu elox.	○ alu elox.	2700 K	5230 L 1–	1'330.00
LET D 140 schwarz*	●	standard	● schwarz elox.	● schwarz elox.	2700 K	5230 S S 1–	1'600.00
LET D 140 schwarz*	●	lang	● schwarz elox.	● schwarz elox.	2700 K	5230 L S 1–	1'645.00

DECKENLEUCHE 3000 K		Abhängung	Leuchtenkopf	Abdeckung	Lichtfarbe	Artikel-Nr.	CHF exkl. MwSt.
LET D 140 alu	○	standard	○ alu elox.	○ alu elox.	3000 K	5230 S–	1'290.00
LET D 140 alu	○	lang	○ alu elox.	○ alu elox.	3000 K	5230 L–	1'330.00
LET D 140 schwarz*	●	standard	● schwarz elox.	● schwarz elox.	3000 K	5230 S S–	1'600.00
LET D 140 schwarz*	●	lang	● schwarz elox.	● schwarz elox.	3000 K	5230 L S–	1'645.00

Ersatzteile / Aufpreise	Deckel für Montage zwischen Decke und Montagebügel	Artikel-Nr.	CHF exkl. MwSt.
LET D Deckel alu elox. / weiss, gross (für LET D 120 / 140, Grösse 325 x 80 mm)		5230-24	70.00

* Bei der Ausführung schwarz eloxiert sind minimale Farbunterschiede nicht auszuschliessen. Farbmuster können bei Baltensweiler angefragt werden.

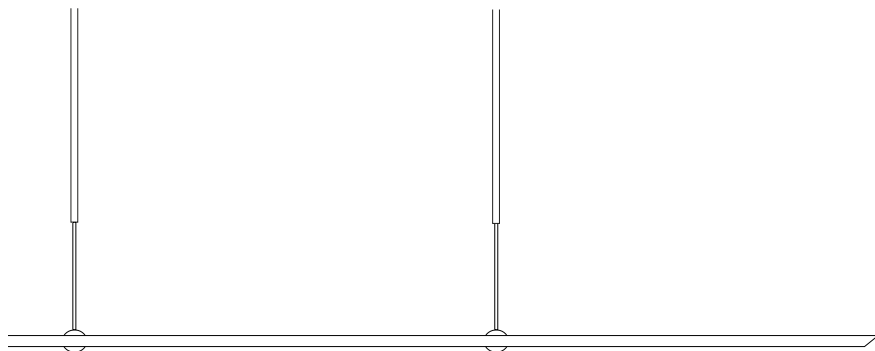

Abhängung inkl. Flansch (höhenverstellbar)			
(Empfehlung bei Einsatz über Esstischen)			
	Raumhöhe	min.	max.
standard	2.2 – 2.5 m	78 cm	135 cm
lang	2.5 – 3.0 m	104 cm	188 cm

DECKENLEUCHTE 2700 K		Abhängung	Leuchtenkopf	Abdeckung	Lichtfarbe	Artikel-Nr.	CHF exkl. MwSt.
LET D 180 alu	○	standard	○ alu elox.	○ alu elox.	2700 K	5233 S 1–	1'845.00
LET D 180 alu	○	lang	○ alu elox.	○ alu elox.	2700 K	5233 L 1–	1'885.00
LET D 180 schwarz*	●	standard	● schwarz elox.	● schwarz elox.	2700 K	5233 S S 1–	2'160.00
LET D 180 schwarz*	●	lang	● schwarz elox.	● schwarz elox.	2700 K	5233 L S 1–	2'200.00

DECKENLEUCHTE 3000 K		Abhängung	Leuchtenkopf	Abdeckung	Lichtfarbe	Artikel-Nr.	CHF exkl. MwSt.
LET D 180 alu	○	standard	○ alu elox.	○ alu elox.	3000 K	5233 S–	1'845.00
LET D 180 alu	○	lang	○ alu elox.	○ alu elox.	3000 K	5233 L–	1'885.00
LET D 180 schwarz*	●	standard	● schwarz elox.	● schwarz elox.	3000 K	5233 S S–	2'160.00
LET D 180 schwarz*	●	lang	● schwarz elox.	● schwarz elox.	3000 K	5233 L S–	2'200.00

* Bei der Ausführung schwarz eloxiert sind minimale Farbunterschiede nicht auszuschliessen.
Farbmuster können bei Baltensweiler angefragt werden.

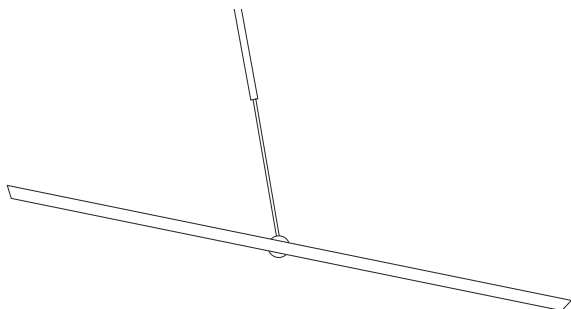
**Teleskoplängen**

(Empfehlung bei Einsatz über Esstischen)

	Raumhöhe	min.	max.
lang	2.4 – 2.8 m	86 cm	161 cm
XL	2.8 – 3.1 m	106 cm	197 cm

DECKENLEUCHTE 2700 K		Teleskop	Leuchtenköpfe	Abdeckung	Lichtfarbe	Artikel-Nr.	CHF exkl. MwSt.
LET H alu	○	lang	alu elox.	alu elox.	2700 K	5240 L 1–	1'320.00
LET H alu	○	XL	alu elox.	alu elox.	2700 K	5240 XL 1–	1'355.00
LET H schwarz*	●	lang	schwarz elox.	schwarz elox.	2700 K	5240 L S 1–	1'515.00
LET H schwarz*	●	XL	schwarz elox.	schwarz elox.	2700 K	5240 XL S 1–	1'535.00

DECKENLEUCHTE 3000 K		Teleskop	Leuchtenköpfe	Abdeckung	Lichtfarbe	Artikel-Nr.	CHF exkl. MwSt.
LET H alu	○	lang	alu elox.	alu elox.	3000 K	5240 L–	1'320.00
LET H alu	○	XL	alu elox.	alu elox.	3000 K	5240 XL–	1'355.00
LET H schwarz*	●	lang	schwarz elox.	schwarz elox.	3000 K	5240 L S–	1'515.00
LET H schwarz*	●	XL	schwarz elox.	schwarz elox.	3000 K	5240 XL S–	1'535.00

* Bei der Ausführung schwarz eloxiert sind minimale Farbunterschiede nicht auszuschliessen. Farbmuster können bei Baltensweiler angefragt werden.

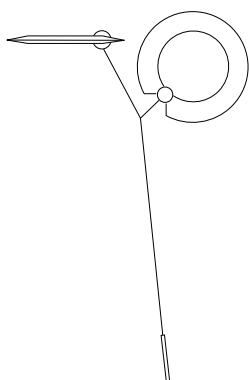

STEHLEUCHTE 2700 K	Leuchtenköpfe	Abdeckung	Lichtfarbe	Artikel-Nr.	CHF exkl. MwSt.	
OyO S alu		○ alu elox.	○ alu elox.	2700 K	4710 A 1 P	1'475.00
OyO S schwarz*		● schwarz elox.	● schwarz elox.	2700 K	4710 S 1 P	1'475.00
OyO S bronze*		● bronze elox.	● bronze elox.	2700 K	4710 B 1 P	1'645.00

1x Optik 100° im Lieferumfang enthalten. Weitere Optiken siehe S. 42

STEHLEUCHTE 3000 K	Leuchtenköpfe	Abdeckung	Lichtfarbe	Artikel-Nr.	CHF exkl. MwSt.	
OyO S alu		○ alu elox.	○ alu elox.	3000 K	4710 A P	1'475.00
OyO S schwarz*		● schwarz elox.	● schwarz elox.	3000 K	4710 S P	1'475.00
OyO S bronze*		● bronze elox.	● bronze elox.	3000 K	4710 B P	1'645.00

1x Optik 100° im Lieferumfang enthalten. Weitere Optiken siehe S. 42

* Bei der Ausführung bronze eloxiert und schwarz eloxiert sind minimale Farbunterschiede nicht auszuschliessen. Farbmuster können bei Baltensweiler angefragt werden.

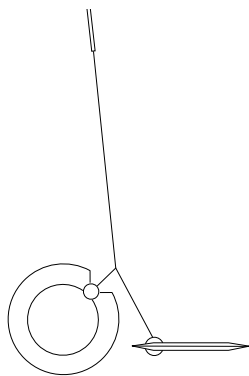

Teleskop-Kombinationen

(Empfehlung bei Einsatz über Esstischen)

	Raumhöhe	min.	max.
standard	2.1 – 2.4 m	75 cm	130 cm
lang	2.4 – 2.7 m	95 cm	170 cm
XL	2.7 – 3.0 m	115 cm	205 cm

DECKENLEUCHE 2700 K		Teleskop	Leuchtenköpfe	Abdeckung	Lichtfarbe	Artikel-Nr.	CHF exkl. MwSt.
OyO D alu	○	standard	○ alu elox.	○ alu elox.	2700 K	4790 S 1	1'545.00
OyO D alu	○	lang	○ alu elox.	○ alu elox.	2700 K	4790 L 1	1'570.00
OyO D alu	○	XL	○ alu elox.	○ alu elox.	2700 K	4790 XL 1	1'615.00
OyO D schwarz*	●	standard	● schwarz elox.	● schwarz elox.	2700 K	4790 S S 1	1'545.00
OyO D schwarz*	●	lang	● schwarz elox.	● schwarz elox.	2700 K	4790 L S 1	1'570.00
OyO D schwarz*	●	XL	● schwarz elox.	● schwarz elox.	2700 K	4790 XL S 1	1'615.00
OyO D bronze*	●	standard	● bronze elox.	● bronze elox.	2700 K	4790 S B 1	1'665.00
OyO D bronze*	●	lang	● bronze elox.	● bronze elox.	2700 K	4790 L B 1	1'710.00
OyO D bronze*	●	XL	● bronze elox.	● bronze elox.	2700 K	4790 XL B 1	1'755.00

1x Optik 100° im Lieferumfang enthalten. Weitere Optiken siehe S. 42

DECKENLEUCHE 3000 K		Teleskop	Leuchtenköpfe	Abdeckung	Lichtfarbe	Artikel-Nr.	CHF exkl. MwSt.
OyO D alu	○	standard	○ alu elox.	○ alu elox.	3000 K	4790 S	1'545.00
OyO D alu	○	lang	○ alu elox.	○ alu elox.	3000 K	4790 L	1'570.00
OyO D alu	○	XL	○ alu elox.	○ alu elox.	3000 K	4790 XL	1'615.00
OyO D schwarz*	●	standard	● schwarz elox.	● schwarz elox.	3000 K	4790 S S	1'545.00
OyO D schwarz*	●	lang	● schwarz elox.	● schwarz elox.	3000 K	4790 L S	1'570.00
OyO D schwarz*	●	XL	● schwarz elox.	● schwarz elox.	3000 K	4790 XL S	1'615.00
OyO D bronze*	●	standard	● bronze elox.	● bronze elox.	3000 K	4790 S B	1'665.00
OyO D bronze*	●	lang	● bronze elox.	● bronze elox.	3000 K	4790 L B	1'710.00
OyO D bronze*	●	XL	● bronze elox.	● bronze elox.	3000 K	4790 XL B	1'755.00

1x Optik 100° im Lieferumfang enthalten. Weitere Optiken siehe S. 42

* Bei der Ausführung bronze eloxiert und schwarz eloxiert sind minimale Farbunterschiede nicht auszuschliessen. Farbmuster können bei Baltensweiler angefragt werden.

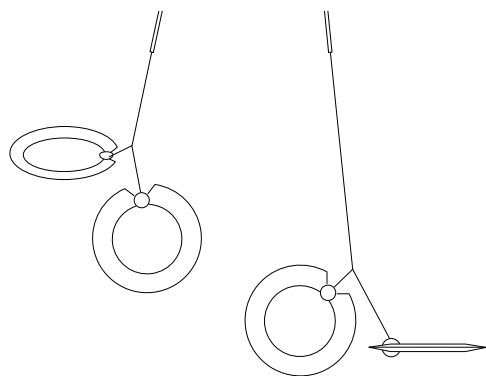

Teleskop-Kombinationen			
(Empfehlung bei Einsatz über Esstischen)			
	Raumhöhe	min.	max.
standard	2.1 – 2.4 m	75 cm	130 cm
lang	2.4 – 2.7 m	95 cm	170 cm
XL	2.7 – 3.0 m	115 cm	205 cm

DECKENLEUCHTE 2700 K		Teleskope	Leuchtenköpfe	Abdeckung	Lichtfarbe	Artikel-Nr.	CHF exkl. MwSt.
OyO D 2 alu	○	standard	○ alu elox.	○ alu elox.	2700 K	4781 S 1	2'850.00
OyO D 2 alu	○	lang	○ alu elox.	○ alu elox.	2700 K	4781 L 1	2'895.00
OyO D 2 alu	○	XL	○ alu elox.	○ alu elox.	2700 K	4781 XL 1	2'940.00
OyO D 2 schwarz*	●	standard	● schwarz elox.	● schwarz elox.	2700 K	4781 S S 1	2'850.00
OyO D 2 schwarz*	●	lang	● schwarz elox.	● schwarz elox.	2700 K	4781 L S 1	2'895.00
OyO D 2 schwarz*	●	XL	● schwarz elox.	● schwarz elox.	2700 K	4781 XL S 1	2'940.00
OyO D 2 bronze*	●	standard	● bronze elox.	● bronze elox.	2700 K	4781 S B 1	3'070.00
OyO D 2 bronze*	●	lang	● bronze elox.	● bronze elox.	2700 K	4781 L B 1	3'115.00
OyO D 2 bronze*	●	XL	● bronze elox.	● bronze elox.	2700 K	4781 XL B 1	3'160.00



2x Optik 100° im Lieferumfang enthalten. Weitere Optiken siehe S. 42

DECKENLEUCHTE 3000 K		Teleskope	Leuchtenköpfe	Abdeckung	Lichtfarbe	Artikel-Nr.	CHF exkl. MwSt.
OyO D 2 alu	○	standard	○ alu elox.	○ alu elox.	3000 K	4781 S	2'850.00
OyO D 2 alu	○	lang	○ alu elox.	○ alu elox.	3000 K	4781 L	2'895.00
OyO D 2 alu	○	XL	○ alu elox.	○ alu elox.	3000 K	4781 XL	2'940.00
OyO D 2 schwarz*	●	standard	● schwarz elox.	● schwarz elox.	3000 K	4781 S S	2'850.00
OyO D 2 schwarz*	●	lang	● schwarz elox.	● schwarz elox.	3000 K	4781 L S	2'895.00
OyO D 2 schwarz*	●	XL	● schwarz elox.	● schwarz elox.	3000 K	4781 XL S	2'940.00
OyO D 2 bronze*	●	standard	● bronze elox.	● bronze elox.	3000 K	4781 S B	3'070.00
OyO D 2 bronze*	●	lang	● bronze elox.	● bronze elox.	3000 K	4781 L B	3'115.00
OyO D 2 bronze*	●	XL	● bronze elox.	● bronze elox.	3000 K	4781 XL B	3'160.00

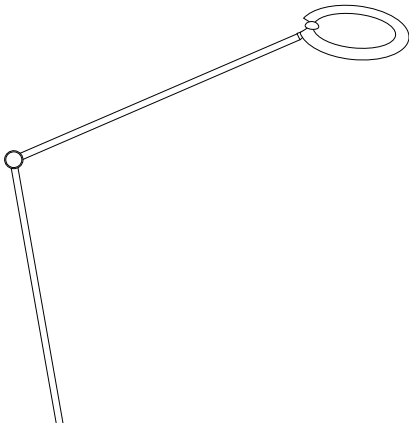

2x Optik 100° im Lieferumfang enthalten. Weitere Optiken siehe S. 42

* Bei der Ausführung bronze eloxiert und schwarz eloxiert sind minimale Farbunterschiede nicht auszuschliessen. Farbmuster können bei Baltensweiler angefragt werden.



STEHLEUCHTE 2700 K		Leuchtenkopf	Abdeckung	Lichtfarbe	Artikel-Nr.	CHF exkl. MwSt.
PIO alu		○ alu elox.	○ alu elox.	2700 K	4420 A 1 P	1'015.00
PIO schwarz*		● schwarz elox.	● schwarz elox.	2700 K	4420 S 1 P	1'015.00
PIO bronze*		● bronze elox.	● bronze elox.	2700 K	4420 B 1 P	1'160.00



Einsatz von Optiken möglich, nicht in Lieferumfang enthalten.

STEHLEUCHTE 3000 K		Leuchtenkopf	Abdeckung	Lichtfarbe	Artikel-Nr.	CHF exkl. MwSt.
PIO alu		○ alu elox.	○ alu elox.	3000 K	4420 A P	1'015.00
PIO schwarz*		● schwarz elox.	● schwarz elox.	3000 K	4420 S P	1'015.00
PIO bronze*		● bronze elox.	● bronze elox.	3000 K	4420 B P	1'160.00

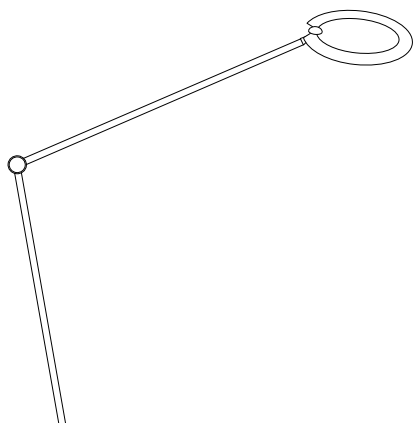

Einsatz von Optiken möglich, nicht in Lieferumfang enthalten.

* Bei der Ausführung bronze eloxiert und schwarz eloxiert sind minimale Farbunterschiede nicht auszuschliessen. Farbmuster können bei Baltensweiler angefragt werden.



TISCHLEUCHTE 2700 K		Leuchtenkopf	Abdeckung	Lichtfarbe	Artikel-Nr.	CHF exkl. MwSt.
PINA LED T alu		○ alu elox.	○ alu elox.	2700 K	4430 A 1 P	925.00
PINA LED T schwarz*		● schwarz elox.	● schwarz elox.	2700 K	4430 S 1 P	925.00
PINA LED T bronze*		● bronze elox.	● bronze elox.	2700 K	4430 B 1 P	1'015.00

Einsatz von Optiken möglich, nicht in Lieferumfang enthalten. Informationen zu Optiken siehe S. 42

TISCHLEUCHTE 3000 K		Leuchtenkopf	Abdeckung	Lichtfarbe	Artikel-Nr.	CHF exkl. MwSt.
PINA LED T alu		○ alu elox.	○ alu elox.	3000 K	4430 A P	925.00
PINA LED T schwarz*		● schwarz elox.	● schwarz elox.	3000 K	4430 S P	925.00
PINA LED T bronze*		● bronze elox.	● bronze elox.	3000 K	4430 B P	1'015.00

Einsatz von Optiken möglich, nicht in Lieferumfang enthalten. Informationen zu Optiken siehe S. 42

* Bei der Ausführung bronze eloxiert und schwarz eloxiert sind minimale Farbunterschiede nicht auszuschliessen. Farbmuster können bei Baltensweiler angefragt werden.

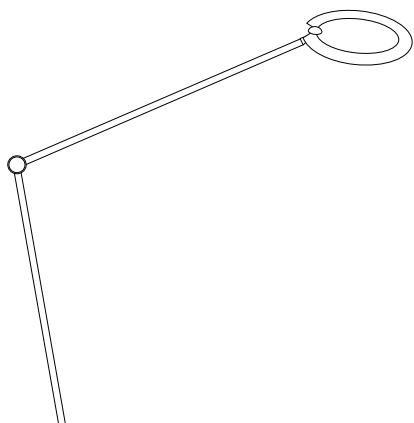

TISCHLEUCHTE mit Adapter 2700 K (passend zu USM-Haller-Kugel)		Leuchtenkopf	Lichtfarbe	Artikel-Nr.	CHF exkl. MwSt.
PINA LED USM alu		○ alu elox.	2700 K	4450 A 1 P	895.00
PINA LED USM schwarz*		● schwarz elox.	2700 K	4450 S 1 P	895.00
PINA LED USM bronze*		● bronze elox.	2700 K	4450 B 1 P	985.00

Einsatz von Optiken möglich, nicht in Lieferumfang enthalten. Informationen zu Optiken siehe S. 42

TISCHLEUCHTE mit Adapter 3000 K (passend zu USM-Haller-Kugel)		Leuchtenkopf	Lichtfarbe	Artikel-Nr.	CHF exkl. MwSt.
PINA LED USM alu		○ alu elox.	3000 K	4450 A P	895.00
PINA LED USM schwarz*		● schwarz elox.	3000 K	4450 S P	895.00
PINA LED USM bronze*		● bronze elox.	3000 K	4450 B P	985.00

Einsatz von Optiken möglich, nicht in Lieferumfang enthalten. Informationen zu Optiken siehe S. 42

TISCHLEUCHTE mit Adapter 2700 K (passend zu USM-Haller-Tischbein)		Leuchtenkopf	Lichtfarbe	Artikel-Nr.	CHF exkl. MwSt.
PINA LED USM alu		○ alu elox.	2700 K	4451 A 1 P	895.00
PINA LED USM schwarz*		● schwarz elox.	2700 K	4451 S 1 P	895.00
PINA LED USM bronze*		● bronze elox.	2700 K	4451 B 1 P	985.00

Einsatz von Optiken möglich, nicht in Lieferumfang enthalten. Informationen zu Optiken siehe S. 42

TISCHLEUCHTE mit Adapter 3000 K (passend zu USM-Haller-Tischbein)		Leuchtenkopf	Lichtfarbe	Artikel-Nr.	CHF exkl. MwSt.
PINA LED USM alu		○ alu elox.	3000 K	4451 A P	895.00
PINA LED USM schwarz*		● schwarz elox.	3000 K	4451 S P	895.00
PINA LED USM bronze*		● bronze elox.	3000 K	4451 B P	985.00

Einsatz von Optiken möglich, nicht in Lieferumfang enthalten. Informationen zu Optiken siehe S. 42

* Bei der Ausführung bronze eloxiert und schwarz eloxiert sind minimale Farbunterschiede nicht auszuschliessen. Farbmuster können bei Baltensweiler angefragt werden.

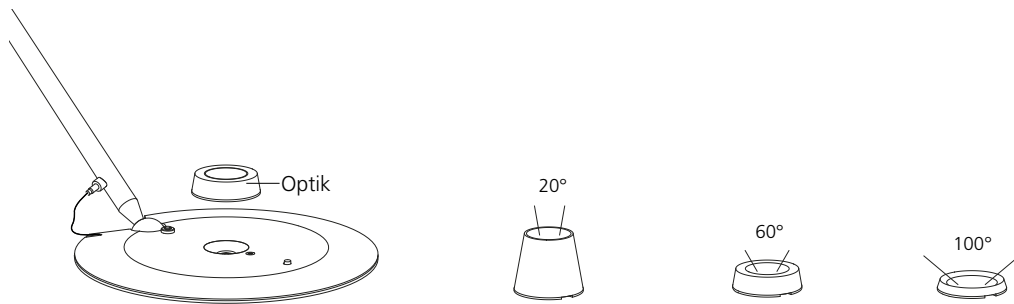

LEUCHTENTEILE	Artikel-Nr.	CHF exkl. MwSt.
OPTIK 20°	6000-61	40.00
OPTIK 60°	6000-62	35.00
OPTIK 100°	6000-63	35.00

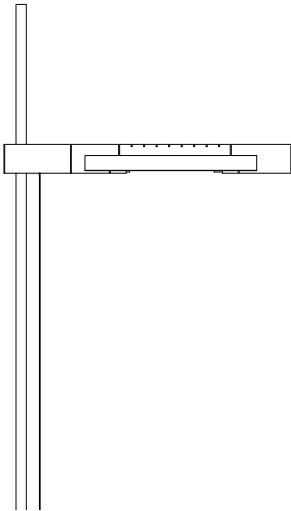

STEHLEUCHTE 2700 K	Leuchtenkopf	Abdeckung	Lichtfarbe	Artikel-Nr.	CHF exkl. MwSt.
HALO LED S alu	○ alu elox.	○ alu elox.	2700 K	2310 000 A P	1'505.00
HALO LED S schwarz*	● schwarz elox.	● schwarz elox.	2700 K	2310 000 S P	1'730.00

STEHLEUCHTE 2700 K – CASAMBI ready

Leuchte ist werkseitig ohne Netzwerk- oder Gruppenzuweisung vorkonfiguriert – Netzwerkerstellen, Grundprogrammierung und Einlesen von Modulen (Leuchte / Bedienelement) auf CASAMBI App wird kundenseitig ausgeführt.

Leuchte kann per CASAMBI App oder CASAMBI fähigen Bedienelement geschaltet und gedimmt werden.

Mit dem Hauptschalter (auf der Unterseite der Betriebsgerätebox) kann die Leuchte stromlos geschaltet werden (nicht über CASAMBI schaltbar).

Werkseitige Einstellung der Tasterfunktion (auf der Oberseite der Betriebsgerätebox):

- Kurzer Tastendruck: Ein / Aus
- Langer Tastendruck: Dimme

Support: Allfällige Supportleistungen durch BALTENSWEILER AG sind kostenpflichtig und nicht Bestandteil der Lieferung und Garantieleistung – keine Supportleistungen vor Ort!

Weitere Informationen zu CASAMBI & Bedienelement siehe S. 52–55

HALO LED S alu	CAS-ready ○ alu elox.	○ alu elox.	2700 K	2310 020 A P	1'735.00
HALO LED S schwarz*	CAS-ready ● schwarz elox.	● schwarz elox.	2700 K	2310 020 S P	1'960.00





OPTIONAL Bedienelement

Fernbedienung	DI-ON-2.4 GHz-Fernbedienung (CASAMBI / Bluetooth) Weitere Informationen siehe S. 52			EL 6091 A	200.00
---------------	--	--	--	-----------	--------

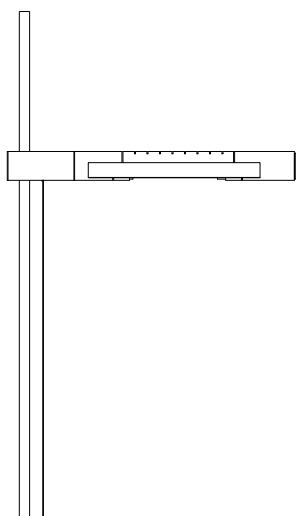
AUFPREISE zu **CASAMBI prog.** Netzwerkerstellen, Grundprogrammierung und Einlesen von Modulen (Leuchte / Bedienelement) auf CASAMBI App siehe S. 55

* Bei der Ausführung schwarz eloxiert sind minimale Farbunterschiede nicht auszuschliessen. Farbmuster können bei Baltensweiler angefragt werden.



STEHLEUCHTE 3000 K	Leuchtenkopf	Abdeckung	Lichtfarbe	Artikel-Nr.	CHF exkl. MwSt.
HALO LED S alu	 ○ alu elox.	 ○ alu elox.	3000 K	2310 300 A P	1'505.00
HALO LED S schwarz*	 ● schwarz elox.	 ● schwarz elox.	3000 K	2310 300 S P	1'730.00

STEHLEUCHTE 2700 K – CASAMBI ready

Leuchte ist werkseitig ohne Netzwerk- oder Gruppenzuweisung vorkonfiguriert – Netzwerkerstellen, Grundprogrammierung und Einlesen von Modulen (Leuchte / Bedienelement) auf CASAMBI App wird kundenseitig ausgeführt.

Leuchte kann per CASAMBI App oder CASAMBI fähigen Bedienelement geschaltet und gedimmt werden.





Mit dem Hauptschalter (auf der Unterseite der Betriebsgerätebox) kann die Leuchte stromlos geschaltet werden (nicht über CASAMBI schaltbar).

Werkseitige Einstellung der Tasterfunktion (auf der Oberseite der Betriebsgerätebox):

- Kurzer Tastendruck: Ein / Aus
- Langer Tastendruck: Dimme

Support: Allfällige Supportleistungen durch BALTENSWEILER AG sind kostenpflichtig und nicht Bestandteil der Lieferung und Garantieleistung – keine Supportleistungen vor Ort!

Weitere Informationen zu CASAMBI & Bedienelement siehe S. 52–55

HALO LED S alu	CAS-ready  ○ alu elox.	 ○ alu elox.	3000 K	2310 320 A P	1'735.00
HALO LED S schwarz*	CAS-ready  ● schwarz elox.	 ● schwarz elox.	3000 K	2310 320 S P	1'960.00





OPTIONAL Bedienelement

Fernbedienung	DI-ON-2.4 GHz-Fernbedienung (CASAMBI / Bluetooth) Weitere Informationen siehe S. 52			EL 6091 A	200.00
---------------	--	--	--	-----------	--------

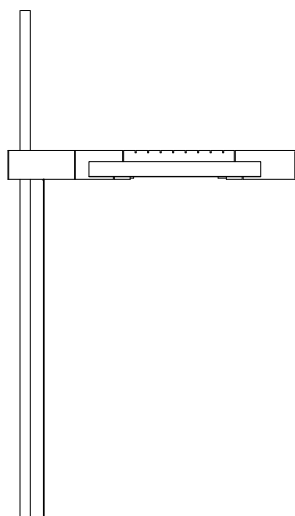
AUFPREISE zu **CASAMBI prog.** Netzwerkerstellen, Grundprogrammierung und Einlesen von Modulen (Leuchte / Bedienelement) auf CASAMBI App siehe S. 55

* Bei der Ausführung schwarz eloxiert sind minimale Farbunterschiede nicht auszuschliessen.
Farbmuster können bei Baltensweiler angefragt werden.



STEHLEUCHTE DTW 	Leuchtenkopf	Abdeckung	Lichtfarbe	Artikel-Nr.	CHF exkl. MwSt.
HALO LED S DTW alu	 ○ alu elox.	 ○ alu elox.	2850–1800 K	2310 100 A P	1'505.00
HALO LED S DTW schwarz*	 ● schwarz elox.	 ● schwarz elox.	2850–1800 K	2310 100 S P	1'730.00

STEHLEUCHTE DTW – CASAMBI ready

Leuchte ist werkseitig ohne Netzwerk- oder Gruppenzuweisung vorkonfiguriert – Netzwerkerstellen, Grundprogrammierung und Einlesen von Modulen (Leuchte / Bedienelement) auf CASAMBI App wird kundenseitig ausgeführt.

Leuchte kann per CASAMBI App oder CASAMBI fähigen Bedienelement geschaltet und gedimmt werden.





Mit dem Hauptschalter (auf der Unterseite der Betriebsgerätebox) kann die Leuchte stromlos geschaltet werden (nicht über CASAMBI schaltbar).

Werkseitige Einstellung der Tasterfunktion (auf der Oberseite der Betriebsgerätebox):

- Kurzer Tastendruck: Ein / Aus
- Langer Tastendruck: Dimme

Support: Allfällige Supportleistungen durch BALTENSWEILER AG sind kostenpflichtig und nicht Bestandteil der Lieferung und Garantieleistung – keine Supportleistungen vor Ort!

Weitere Informationen zu CASAMBI & Bedienelement siehe S. 52–55

HALO LED S DTW alu	CAS-ready  ○ alu elox.	 ○ alu elox.	2850–1800 K	2310 120 A P	1'735.00
HALO LED S DTW schwarz*	CAS-ready  ● schwarz elox.	 ● schwarz elox.	2850–1800 K	2310 120 S P	1'960.00



OPTIONAL Bedienelement

Fernbedienung	DI-ON-2.4 GHz-Fernbedienung (CASAMBI / Bluetooth) Weitere Informationen siehe S. 52	EL 6091 A	200.00
---------------	--	-----------	--------

AUFPREISE zu **CASAMBI prog.** Netzwerkerstellen, Grundprogrammierung und Einlesen von Modulen (Leuchte / Bedienelement) auf CASAMBI App siehe S. 55

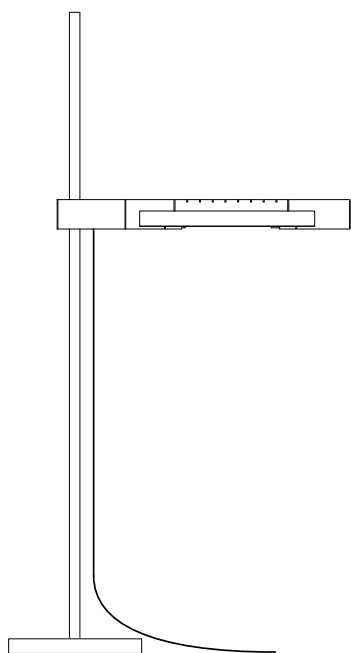
* Bei der Ausführung schwarz eloxiert sind minimale Farbunterschiede nicht auszuschliessen.
Farbmuster können bei Baltensweiler angefragt werden.



TISCHLEUCHE 2700 K	Leuchtenkopf	Abdeckung	Lichtfarbe	Artikel-Nr.	CHF exkl. MwSt.
HALO LED T alu	 ○ alu elox.	○ alu elox.	2700 K	2340 000 A P	1'470.00
HALO LED T schwarz*	 ● schwarz elox.	● schwarz elox.	2700 K	2340 000 S P	1'685.00

TISCHLEUCHE 2700 K – CASAMBI ready

Leuchte ist werkseitig ohne Netzwerk- oder Gruppenzuweisung vorkonfiguriert (Netzwerkerstellen, Grundprogrammierung und Einlesen von Modulen (Leuchte / Bedienelement) auf CASAMBI App wird kundenseitig ausgeführt).

Leuchte kann per CASAMBI App oder CASAMBI fähigen Bedienelement geschaltet und gedimmt werden.



Mit dem Hauptschalter (auf der Unterseite der Betriebsgerätebox) kann die Leuchte stromlos geschaltet werden (nicht über CASAMBI schaltbar).

Werkseitige Einstellung der Tasterfunktion am Leuchtenkopf:

- Kurzer Tastendruck: Ein / Aus
- Langer Tastendruck: Dimmen

Support: Allfällige Supportleistungen durch BALTENSWEILER AG sind kostenpflichtig und nicht Bestandteil der Lieferung und Garantieleistung – keine Supportleistungen vor Ort!

Weitere Informationen zu CASAMBI & Bedienelement siehe S. 52–55

HALO LED T alu	CAS-ready  ○ alu elox.	○ alu elox.	2700 K	2340 020 A P	1'700.00
HALO LED T schwarz*	CAS-ready  ● schwarz elox.	● schwarz elox.	2700 K	2340 020 S P	1'915.00

OPTIONAL Bedienelement

Fernbedienung	DI-ON-2.4 GHz-Fernbedienung (CASAMBI / Bluetooth) Weitere Informationen siehe S. 52	EL 6091 A	200.00
---------------	--	-----------	--------

AUFPREISE zu **CASAMBI prog.** Netzwerkerstellen, Grundprogrammierung und Einlesen von Modulen (Leuchte / Bedienelement) auf CASAMBI App siehe S. 55

* Bei der Ausführung schwarz eloxiert sind minimale Farbunterschiede nicht auszuschliessen.
Farbmuster können bei Baltensweiler angefragt werden.

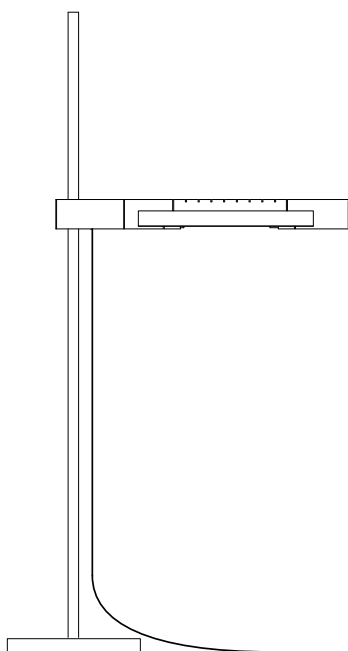

TISCHLEUCHTE 3000 K	Leuchtenkopf	Abdeckung	Lichtfarbe	Artikel-Nr.	CHF exkl. MwSt.
HALO LED T alu	○ alu elox.	○ alu elox.	3000 K	2340 300 A P	1'470.00
HALO LED T schwarz*	● schwarz elox.	● schwarz elox.	3000 K	2340 300 S P	1'685.00

TISCHLEUCHTE 2700 K – CASAMBI ready

Leuchte ist werkseitig ohne Netzwerk- oder Gruppenzuweisung vorkonfiguriert (Netzwerkerstellen, Grundprogrammierung und Einlesen von Modulen (Leuchte / Bedienelement) auf CASAMBI App wird kundenseitig ausgeführt).

Leuchte kann per CASAMBI App oder CASAMBI fähigen Bedienelement geschaltet und gedimmt werden.

Mit dem Hauptschalter (auf der Unterseite der Betriebsgerätebox) kann die Leuchte stromlos geschaltet werden (nicht über CASAMBI schaltbar).

Werkseitige Einstellung der Tasterfunktion am Leuchtenkopf:

- Kurzer Tastendruck: Ein / Aus
- Langer Tastendruck: Dimmen

Support: Allfällige Supportleistungen durch BALTENSWEILER AG sind kostenpflichtig und nicht Bestandteil der Lieferung und Garantieleistung – keine Supportleistungen vor Ort!

Weitere Informationen zu CASAMBI & Bedienelement siehe S. 52–55

HALO LED T alu	CAS-ready ○ alu elox.	○ alu elox.	3000 K	2340 320 A P	1'700.00
HALO LED T schwarz*	CAS-ready ● schwarz elox.	● schwarz elox.	3000 K	2340 320 S P	1'915.00



OPTIONAL Bedienelement

Fernbedienung	DI-ON-2.4 GHz-Fernbedienung (CASAMBI / Bluetooth) Weitere Informationen siehe S. 52	EL 6091 A	200.00
---------------	--	-----------	--------

AUFPREISE zu **CASAMBI prog.** Netzwerkerstellen, Grundprogrammierung und Einlesen von Modulen (Leuchte / Bedienelement) auf CASAMBI App siehe S. 55

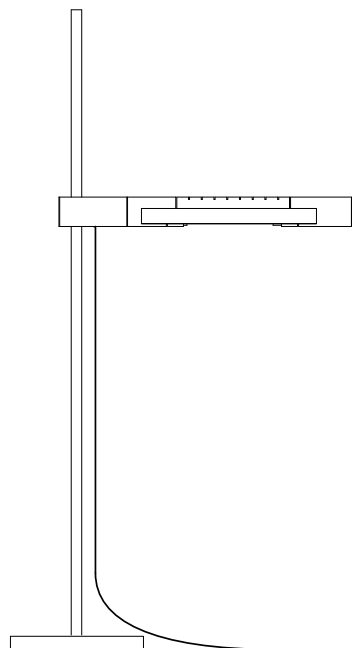
* Bei der Ausführung schwarz eloxiert sind minimale Farbunterschiede nicht auszuschliessen.
Farbmuster können bei Baltensweiler angefragt werden.



TISCHLEUCHE DTW 	Leuchtenkopf	Abdeckung	Lichtfarbe	Artikel-Nr.	CHF exkl. MwSt.
HALO LED T DTW alu	 ○ alu elox.	○ alu elox.	2850–1800 K	2340 100 A P	1'470.00
HALO LED S DTW schwarz*	 ● schwarz elox.	● schwarz elox.	2850–1800 K	2340 100 S P	1'685.00

TISCHLEUCHE DTW – CASAMBI ready

Leuchte ist werkseitig ohne Netzwerk- oder Gruppenzuweisung vorkonfiguriert (Netzwerkerstellen, Grundprogrammierung und Einlesen von Modulen (Leuchte / Bedienelement) auf CASAMBI App wird kundenseitig ausgeführt).

Leuchte kann per CASAMBI App oder CASAMBI fähigen Bedienelement geschaltet und gedimmt werden.

Mit dem Hauptschalter (auf der Unterseite der Betriebsgerätebox) kann die Leuchte stromlos geschaltet werden (nicht über CASAMBI schaltbar).



Werkseitige Einstellung der Tasterfunktion am Leuchtenkopf:

- Kurzer Tastendruck: Ein / Aus

- Langer Tastendruck: Dimmen

Support: Allfällige Supportleistungen durch BALTENSWEILER AG sind kostenpflichtig und nicht Bestandteil der Lieferung und Garantieleistung – keine Supportleistungen vor Ort!

Weitere Informationen zu CASAMBI & Bedienelement siehe S. 52–55

HALO LED T DTW alu	CAS-ready  ○ alu elox.	○ alu elox.	2850–1800 K	2340 120 A P	1'700.00
HALO LED T DTW schwarz*	CAS-ready  ● schwarz elox.	● schwarz elox.	2850–1800 K	2340 120 S P	1'915.00







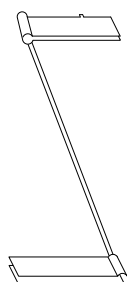

OPTIONAL Bedienelement

Fernbedienung	DI-ON-2.4 GHz-Fernbedienung (CASAMBI / Bluetooth) Weitere Informationen siehe S. 52	EL 6091 A	200.00
---------------	--	-----------	--------

AUFPREISE zu **CASAMBI prog.** Netzwerkerstellen, Grundprogrammierung und Einlesen von Modulen (Leuchte / Bedienelement) auf CASAMBI App siehe S. 55

* Bei der Ausführung schwarz eloxiert sind minimale Farbunterschiede nicht auszuschliessen.
Farbmuster können bei Baltensweiler angefragt werden.



TISCHLEUCHE		Leuchtenkopf	Sockel	Lichtfarbe	Artikel-Nr.	CHF exkl. MwSt.
ZETT USB alu		alu elox.	alu elox.	2700 K	5110 A	305.00
ZETT USB schwarz*		schwarz elox.	schwarz elox.	2700 K	5110 S	340.00
ZETT USB color aubergine*		aubergine elox.	aubergine elox.	2700 K	5110 AUB	340.00
ZETT USB color gold*		gold elox.	gold elox.	2700 K	5110 GOL	340.00
ZETT USB color lapis*		lapis elox.	lapis elox.	2700 K	5110 LAP	340.00
ZETT USB color lemon*		lemon elox.	lemon elox.	2700 K	5110 LEM	340.00
ZETT USB color mandarin*		mandarin elox.	mandarin elox.	2700 K	5110 MAN	340.00
ZETT USB color türkis*		türkis elox.	türkis elox.	2700 K	5110 TUR	340.00

* Bei den farbig eloxierten Ausführungen sind minimale Farbunterschiede nicht auszuschliessen.
Farbmuster können bei Baltensweiler angefragt werden.

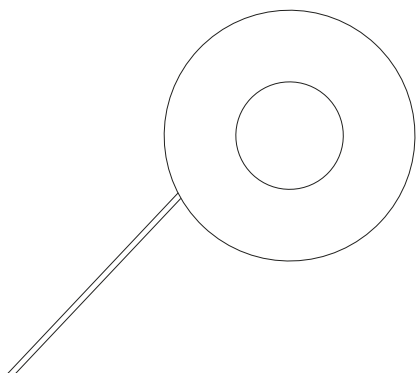

STEHLEUCHE		Leuchtenkopf Gegengewicht	Sockel	Leistung	Netzkabel	Artikel-Nr.	CHF exkl. MwSt.
TYPE 600 schwarz	●	● schwarz	● schwarz	100 W	transparent	1000 S	2'200.00
TYPE 600 Mod. 51 schwarz	●	● schwarz	● schwarz	100 W	schwarz	1001 S	3'595.00
TYPE 600 Mod. 51 weiss	○	○ weiss	● schwarz	100 W	schwarz	1001 W	3'850.00

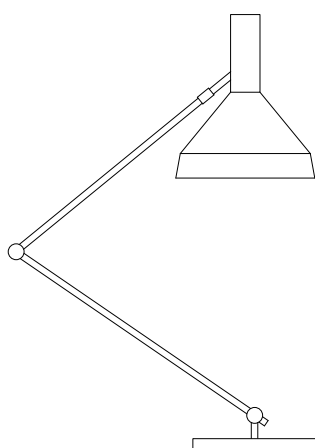

TISCHLEUCHTE		Leuchtenkopf	Abdeckung	Artikel-Nr.	CHF exkl. MwSt.
TYPE 60 S alu	○	○ alu elox.	○ alu elox.	1010 AP	1'080.00
TYPE 60 S schwarz*	●	● schwarz elox.	● schwarz elox.	1010 SP	1'080.00

* Bei der Ausführung schwarz eloxiert sind minimale Farbunterschiede nicht auszuschliessen. Farbmuster können bei Baltensweiler angefragt werden.

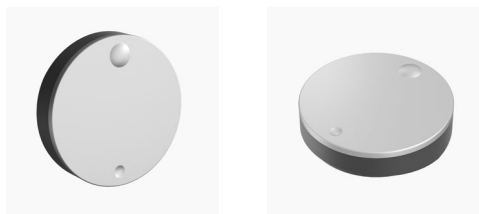

DI-ON-2.4 GHz-Fernbedienung 

(CASAMBI / BLE 2.4 GHz)

ø 58 mm x 15 mm

Kompatibel mit IRIO S / FEZ an BF / FEZ D / FEZ DZ / FEZ S / HALO LED

Die DI-ON-2.4 GHz-Fernbedienung kann entweder als Zwei-Taster (1 Taste pro Leuchte / Leuchtengruppe) oder als Ein-Kippschalter (für eine Leuchte / Leuchtengruppe) programmiert werden.

FERNBEDIENUNG	Gehäuse	Abdeckung	Artikel-Nr.	CHF exkl. MwSt.
DI-ON-2.4 GHz-Fernbedienung	● schwarz	○ alu elox.	EL 6091 A	200.00

CASAMBI® – BLE 2.4 GHz SMART LIGHTING

CASAMBI ist eine moderne Lichtsteuerungslösung auf Basis von Bluetooth Low Energy (BLE, 2.4 GHz) und kann daher direkt mit Mobilgeräten ohne ein zusätzliches Gateway per Mobile-App betrieben werden.

Die kostenlose CASAMBI Mobile-App ermöglicht eine intuitive Inbetriebnahme und Bedienung einer oder mehrerer Leuchten im Verbund. Eine aufwändige und kostenintensive Installation mit Steuerkabeln entfällt, zudem ist das Netzwerk jederzeit erweiter- und skalierbar.

Endnutzer ohne Vorkenntnisse können das System sehr einfach einrichten, jederzeit ändern und an die spezifischen Wünsche anpassen. Sobald die Leuchten oder Bedienelemente in das CASAMBI-Netzwerk eingebunden sind, werden diese angezeigt und können in der App konfiguriert und gesteuert werden. Mehrere Leuchten können zu Gruppen zusammengefasst werden. Die Bedienelemente können den einzelnen Leuchten oder auch Leuchtengruppen zugeordnet werden.

Die einzelnen Leuchtelemente bilden zusammen ein Mesh-Netzwerk, bei dem die Steuersignale von Leuchte zu Leuchte weitergegeben werden. Der Taster muss somit nicht zwingend in der Empfangsweite jeder Leuchte sein. Falls trotzdem eine grössere Reichweite erwünscht ist, kann zusätzlich ein Repeater als Signalverstärker installiert werden.

Mit dem CASAMBI CBU-DCS Passive DALI Controller können die Leuchten von einem CASAMBI-Netzwerk in ein DALI-Verbund integriert und via DALI-Bus gesteuert werden. Das Modul hat keine eigene Stromversorgung und muss per DALI-Bus gespeist werden (9.5 – 22.5 Vdc / 5 mA). Für bauseitige Installation wird eine Installationsbox mit Zugentlastung empfohlen.

Das Netzwerk kann mit einem Administrator-, sowie auch einem Benutzerpasswort geschützt werden. Mit dem Benutzerprofil können die Leuchten kundenseitig gesteuert werden. Das Administratorprofil hingegen ermöglicht eine eigene Netzwerkkonfiguration, sowie die Netzwerksteuerung (vorprogrammierte Netzwerke werden unsererseits jeweils mit einem Administratorpasswort und Benutzerpasswort werksseitig geschützt).



CASAMBI® Repeater
(auf Anfrage erhältlich)



CASAMBI® CBU-DCS
Passive DALI Controller
(auf Anfrage erhältlich)

CASAMBI® ready

Leuchte ist werksseitig ohne Netzwerk- oder Gruppenzuweisung vorkonfiguriert und muss kundenseitig in ein CASAMBI-Netzwerk integriert werden (auf CASAMBI App einlesen / kommissionieren). Leuchte kann per CASAMBI App oder CASAMBI fähigen Bedienelement geschaltet und gedimmt werden. (exkl. Bedienelement).

CASAMBI® prog.

CASAMBI-Netzwerk / Grundprogrammierung ausgeführt sowie Leuchte auf CASAMBI App eingelesen (kommissioniert). Leuchte kann per CASAMBI App oder CASAMBI fähigen Bedienelement geschaltet und gedimmt werden. (exkl. Bedienelement).

Supportfragen zu CASAMBI

Bei Supportfragen entnehmen Sie die notwendigen Informationen auf der offiziellen Supportseite von CASAMBI:



<https://casambi.com/support/>

Änderungen seitens CASAMBI an Soft- und Hardware vorbehalten.
Allgemeine Informationen entnehmen Sie der CASAMBI Webseite <https://casambi.com>.

Ausführung CASAMBI prog. – Berechnung der Aufpreise:

Modul (Leuchte / Bedienelement) muss in der Ausführung CASAMBI ready bestellt werden. Zusätzlich muss die Dienstleistungspauschale für NETZWERK ERSTELLEN / GRUNDPROGRAMMIERUNG bestellt werden sowie pro Modul die Dienstleistungspauschale EINLESEN (Kommissionieren) AUF CASAMBI APP. Dienstleistungen Preise NETTO – nicht Rabattfähig.

(Diese Dienstleistung führt BALTENSWEILER ausschliesslich im Werk aus – allfällige Supportleistungen durch BALTENSWEILER AG sind kostenpflichtig und nicht Bestandteil der Lieferung und Garantieleistung – keine Supportleistungen vor Ort!)

		Artikel-Nr.:	Aufpreis 1: Netzwerk / Grund- programmierung CHF exkl. MwSt.	Aufpreis 2: Modul einlesen (Kommissionieren) CHF exkl. MwSt.
Netzwerk	(pro Netzwerk)	0000 prog	170.00	
Modul	IRIO S Stehleuchte	6711 prog		40.00
Modul	FEZ S Stehleuchte	7010 prog		30.00
Modul	FEZ D Deckenleuchte	7030 prog		30.00
Modul	FEZ DZ Deckenleuchte	7031 prog		30.00
Modul	HALO LED S Stehleuchte	2310 prog		30.00
Modul	HALO LED T Tischleuchte	2340 prog		30.00
Modul	LINiJA Strahler Systemleuchte	5098 STR prog		15.00
Modul	DI-ON-2.4 GHz Fernbedienung	6091 prog		30.00

FEZ Buschfeld System wird ohne zusätzlichen Aufpreis CAS prog. ausgeliefert.

Dienstleistungspauschale – nicht Rabattfähig

WERKEINSTELLUNG Ausführung CASAMBI prog.

0000 prog	NETZWERK	Werkseitige Einstellung des CASAMBI-Netzwerkes unterstützt nur Module (Leuchten / Bedienelemente) mit der Classic-Firmware und ist mit einem Benutzer- und Administratoren geschützt. Das CASAMBI-Netzwerk wird standardmässig mit dem Benutzerpasswort ausgeliefert. Das Administratorenpasswort kann auf Wunsch angefragt werden.
6711 prog	IRIO S	Mit dem Hauptschalter (auf Sockel) kann die Leuchte stromlos geschaltet werden (nicht über CASAMBI schaltbar). Werkseitige Einstellung der oberen und unteren Tasterfunktion: - Oberer Taster am Gestänge: Schaltet Gruppe A bestehend aus 2 Leuchtenköpfen (Raumlicht). - Unterer Taster am Gestänge: Schaltet Gruppe B bestehend aus 1 Leuchtenkopf (Leselicht).
7010 prog	FEZ S	Werkseitige Einstellung der Tasterfunktion an Gestänge: - Kurzer Tastendruck: Ein / Aus - Langer Tastendruck: Dimmen Indirektlicht per Kippschalter am Leuchtenkopf zuschaltbar (nicht über CASAMBI schaltbar).
7030 prog	FEZ D	Werkeinstellung: Schaltbar und dimmbar über Zug am Leuchtenkopf (Seite Kippschalter): Schalten: Kurzes Ziehen am Leuchtenkopf (Seite Kippschalter). Dimmen: Langes Ziehen am Leuchtenkopf (Seite Kippschalter). (Indirektlicht per Schalter am Leuchtenkopf zuschaltbar (nicht über CASAMBI schaltbar).
7031 prog	FEZ DZ	Direkt an der Leuchte ist Schalten und Dimmen nicht möglich – Leuchte kann kann per CASAMBI App oder CASAMBI fähigen Bedienelement geschaltet und gedimmt werden. Indirektlicht per Kippschalter am Leuchtenkopf zuschaltbar (nicht über CASAMBI schaltbar).
2310 prog	HALO LED S	Mit dem Hauptschalter (auf der Unterseite der Betriebsgerätebox) kann die Leuchte stromlos geschaltet werden (nicht über CASAMBI schaltbar). Werkseitige Einstellung der Tasterfunktion (auf der Oberseite der Betriebsgerätebox): - Kurzer Tastendruck: Ein / Aus - Langer Tastendruck: Dimmen
2340 prog	HALO LED T	Mit dem Hauptschalter (auf der Unterseite der Betriebsgerätebox) kann die Leuchte stromlos geschaltet werden (nicht über CASAMBI schaltbar). Werkseitige Einstellung der Tasterfunktion am Leuchtenkopf: - Kurzer Tastendruck: Ein / Aus - Langer Tastendruck: Dimmen
5098 ST3 prog	LINiJA Strahler	Direkt an der Leuchte ist Schalten und Dimmen nicht möglich – Leuchte kann kann per CASAMBI App oder CASAMBI fähigen Bedienelement geschaltet und gedimmt werden.
EL 6091 prog	DI-ON-2.4 GHz	Die DI-ON-2.4 GHz-Fernbedienung kann entweder als Zwei-Taster (1 Taste pro Leuchte / Leuchtengruppe) oder als Ein-Kippschalter (für eine Leuchte / Leuchtengruppe) programmiert werden. Werkeinstellungen: IRIO S: Zwei-Taster (1 Taste pro Gruppe) FEZ / HALO LED: Ein-Kippschalter (für eine Leuchte / Leuchtengruppe)

Für alle in Verkaufsunterlagen von BALTENSWEILER dargestellten und beschriebenen Produkte, behält sich BALTENSWEILER technische und formale Ausführungsänderungen vor.

BALTENSWEILER haftet nicht für geringfügige Abweichungen von Produkten in den Massen, in der Farbe oder im Design gegenüber Abbildungen, Mustern oder Verkaufsunterlagen von BALTENSWEILER.

Irrtümer sind vorbehalten.

Nachlieferungen

Aufgrund des technischen Fortschritts, der laufenden Produktoptimierung sowie der Veränderung des Lichtstroms durch die nutzungsbedingte Anwendung kann es bei Nachlieferung von Leuchten / LED Lichtquellen zu Abweichung der technischen Eigenschaften, den Lichteigenschaften sowie der formalen Ausführung gegenüber des Ursprungsproduktes kommen.

LED Lichtquellen

Ein nutzungsbedingter Lichtstromrückgang ist bei LED Lichtquellen normal und stellt keinen Mangel dar (keine Garantieleistung) und kann bei Nachlieferung zu sichtbaren Helligkeitsunterschieden führen.

Farben und Oberflächen

Farben und Oberflächen der Produkte werden gemäss den Produktebeschreibungen geliefert – geringfügige Abweichungen von Farben und Oberflächen sind nicht auszuschliessen.

Die Farbqualität entspricht den Voraussetzungen für die Anwendung im Innenbereich – bei übermässiger UV-Bestrahlung sind Farbveränderungen jedoch nicht auszuschliessen.

Masse, Lichteigenschaften und Produkteigenschaften

Masse, Lichteigenschaften und Produkteigenschaften sind im aktuell gültigen Leuchtenkatalog aufgeführt – geringfügige Abweichungen sind nicht auszuschliessen.

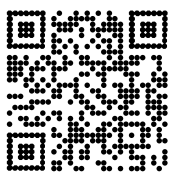

BALTENSWEILER AG
Staldenhof 2
6014 Luzern

T +41 41 429 00 30
info@baltensweiler.ch

